

GLORIA®

Das Original

■ GERMAN
■ TECHNOLOGY
■ SINCE 1947



GARTEN ERLEBEN

PFLANZENSCHUTZ • UNKRAUTBESEITIGUNG • REINIGUNG • RASENPFLERGE

DER BESTE FREUND DES KLEINEN GARTENS

Der neue Elektro Rasen- und Kantenschneider **FineCut 230V** ist die perfekte Lösung für kleinere Rasenflächen rund um das Zuhause.

Mit einer Schnittbreite von 25 cm und einem innovativen Doppelmessersystem liefert der FineCut 230V beste Schnittqualität nach dem Scherenprinzip. Die kompakte und leichte Bauweise macht ihn ideal für verwinkelte Gärten und ermöglicht eine platzsparende Aufbewahrung.

Das Gerät schneidet nicht nur präzise bis an den Rand, dank seines einstellbaren Holmwinkels, ist es sogar möglich bequem unter Büschen und Sträuchern zu arbeiten und das obendrein deutlich leiser als mit herkömmlichen Mähern. Auch die Schnitthöhe ist variabel einstellbar, sodass bodennahe Insekten geschont werden.

Der **FineCut 230V** ist die ideale Wahl für ein gepflegtes und gesundes Grün rund um Haus und Garten.

Seite 39



NEUHEITEN



RASEN SCHNEIDEN MIT DER MULTIBRUSH

Für die MultiBrush Akku- und Elektro-Bürsten bietet GLORIA einen Aufsatz zum Rasen- und Kantenschneiden. Dieser sorgt für beste Schnittergebnisse auf kompakten Rasenflächen. Mit einer Schnittbreite von 360 mm und einer 3-stufigen Schnitthöheneinstellung erfassen die gegenläufigen, lasergeschnittenen Messer zuverlässig alle Grashalme – und das dank des Aufsatz-Designs sogar randnah bis in die Ecken.

Der **FineCut-Aufsatz** ist die ideale Ergänzung zum klassischen Robotermäher, um Kanten oder schwer zugängliche Ecken sauber zu schneiden.

Seite 48



DAS GLORIA **SORTIMENT**





PFLANZENSCHUTZ & -PFLEGE



FEINSPRÜHGERÄTE VON 0,3 – 1,5 L	13
DRUCKSPRÜHGERÄTE VON 3 – 8 L	17
SPRÜHGERÄTE FÜR SÄUREHALTIGE PFLANZENSCHUTZMITTEL	19
KLICK&GO REFILL	20
SPRAY&PAINT SPRÜHEN STATT PINSELN	22
BATTERIE-SPRÜHGERÄTE KEIN MANUELLES PUMPEN MEHR	24
HOCHLEISTUNGSSPRÜHGERÄTE AUS STAHL UND EDELSTAHL	26
RÜCKENSPRÜHGERÄTE BIS ZU 18 L FÜLLINHALT	28

REINIGEN, BEWÄSSERN, SCHÄUMEN, SPRÜHEN, BÜRSTEN



MULTIJET 18V + MULTIJET 36V	34
MULTIJET 230V	35
MULTIJET ZUBEHÖR	36

RASEN UND KANTEN SCHNEIDEN



FINECUT 230V + FINECUT 18V	39
---	----

OBERFLÄCHENREINIGUNG & -PFLEGE

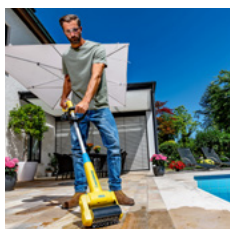

MULTIBRUSH SPEEDCONTROL + MULTIBRUSH LI-ON	43
WEEDBRUSH + WEEDBRUSH LI-ON	44
BRUSHSYSTEM ZUBEHÖR	46

SCHAUMREINIGUNG

SPEZIAL-REINIGUNGSMITTEL	48
FOAMMASTER FM 10 FLEX	49

BODENBEARBEITUNG

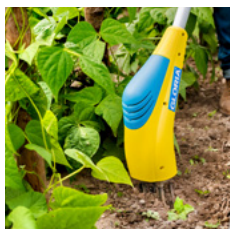

GARDENBOY PLUS	51
-----------------------------	----

UNKRAUTBESEITIGUNG

THERMOFLAMM BIO	53
------------------------------	----

ZUBEHÖR

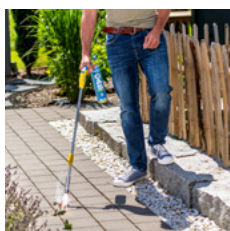

SPRÜHSCHIRME + KOMPRESSORANSCHLUSS	56
DÜSEN + PUMPEN	57
SPRÜHLANZEN	58



GLORIA QUALITÄT

MEHR ALS NUR EIN WORT

Das GLORIA Produktsortiment basiert auf einer über 75-jährigen Tradition und Erfahrung. Die Bedürfnisse unserer Kunden stehen seit jeher im Zentrum der Entwicklung von neuen und innovativen Produkten. Das Ergebnis: zuverlässige und leistungsfähige Gartengeräte, die Maßstäbe hinsichtlich Bedienerfreundlichkeit, Ergonomie und Qualität setzen.

Beim Herstellungsprozess unserer Produkte werden nur hochwertige Materialien eingesetzt, von deren Qualität wir nachhaltig überzeugt sind. Die Fertigungsbedingungen zeichnen sich durch modernste technische Anlagen, erfahrene Produktionskräfte und regelmäßige Qualitätskontrollen aus. Stahl- und Edelstahl-Sprühergeräte werden zudem ausschließlich in Deutschland gefertigt.

Nach wie vor steht Made in Germany als Synonym für die Einhaltung höchster Qualitätsstandards in unserem Hause.

Die GLORIA Produkte werden nach den Richtlinien der Qualitätsnorm ISO 9001 gefertigt. Das bedeutet eine dauerhaft gleichbleibende Güte unserer Produkte und Dienstleistungen. Zahlreiche Auszeichnungen von unabhängigen Einrichtungen belegen das hervorragende Sicherheitsniveau, die Konformität mit gültigen Richtlinien sowie das vorbildliche Design unserer Produkte.

Damit unsere Kunden auch langfristig von der Qualität der GLORIA Geräte profitieren können, bietet GLORIA eine 10-jährige Garantie auf die Ersatzteil-Verfügbarkeit für alle Produkte aus unserem Sortiment.



WILLKOMMEN BEIM GLORIA GARTENMAGAZIN!

Das Jahr 2024 stellt uns alle vor große Herausforderungen. Doch gerade in solchen Zeiten erkennen wir die wahre Bedeutung unseres Zuhauses und insbesondere unseres Gartens. Es ist ein Ort des Rückzugs, der Erholung und der Freude. Bei GLORIA haben wir es uns zur Aufgabe gemacht, Ihnen dabei zu helfen, Ihren privaten Freiraum mit Freude und Leichtigkeit zu gestalten und zu pflegen. Als Geschäftsführer von GLORIA Haus- und Gartengeräte bin ich stolz darauf, mit Ihnen nicht nur unsere neuesten Produkte, sondern auch unsere Vision für ein grüneres, lebendigeres und gesünderes zuhause zu teilen.

In diesen Jahren steht unter anderem der begrenzte Wohnraum im Fokus, gerade in urbanen Gebieten. Daher haben wir intensiv an einer Weiterentwicklung unserer Produkte gearbeitet, die nicht nur Platz sparen, sondern auch mehrere Anwendungen vereinen und sich auch optimal für kleine Gärten eignen.

Aus dem im Jahr 2023 eingeführten Akku Rasen- und Kantenschneider FineCut 18V, der beste Freund des Rasenroboters, wird eine Familie. Den Kompaktrasenmäher wird es von nun an auch als kabelgebundene Version geben. Der FineCut 230V ist der beste Freund des kleinen Gartens und eignet sich bestens für den gesamten Rasenschnitt in kleineren Stadtgärten. Bequemes Arbeiten ist durch das leichte und kompakte Design garantiert, ebenso wie ein einfaches Verstauen. Somit erweitern wir unser Kompetenzfeld der Rasenpflege immer weiter.

Ebenso essenziell für jeden Pflanzenliebhaber ist unser 270° Pflanzenschutz Set. Ihr stärkster Verbündeter im Kampf gegen den Buchsbaum-

zünsler und andere Schädlinge. Die Sprühlanze ist die ideale Hilfestellung zur effektiven Beseitigung von Schädlingen, welche sich primär an der Blattunterseite von befallenen Pflanzen ansiedeln. Durch die vier kreisförmig angeordneten Präzisionsdüsen wird bei der Behandlung das ausgebrachte Mittel an alle befallenen Stellen in der Pflanze gleichmäßig verteilt. Der praktische Aufsatz ist für alle Garten-Drucksprühergeräte von 3 – 18 Liter geeignet.

Seit der Markteinführung im Jahr 2017 hat sich unser MultiBrush-System, bestehend aus multifunktionalen Akku- und Elektrobürsten, als vielseitiger Problemlöser im Kampf gegen Unkraut und Verschmutzung in Haus und Garten bewährt. Mit bis zu 11 austauschbaren Aufsätzen ermöglichen unsere Produkte nicht nur die Fugenreinigung, sondern auch die Pflege von Holz- und Steinflächen, das Schneiden von Rasenkanten und eine umfassende Rasenpflege. Der schnelle werkzeuglose Wechselmechanismus sowie die Drehzahlregelung steigern zudem die Flexibilität und machen unsere MultiBrush Familie zu einem unverzichtbaren Helfer für Haus und Garten.

In einem weiteren Schritt in Richtung Nachhaltigkeit und Innovation sind wir seit dem ersten Tag ein Teil der BOSCH POWER FOR ALL ALLIANCE. Diese Partnerschaft ermöglicht es unseren Kunden, über 100 Gartengeräte von 11 führenden Herstellern mit nur einem Akku zu betreiben. Dieser ist mit allen 18V-Geräten von GLORIA zu 100% kompatibel. Es ist unser Beitrag zu einem umweltfreundlicheren Garten, indem wir die Notwendigkeit mehrerer Akkus von unterschiedlichsten Herstellern eliminieren. Damit tragen wir zu einer Vereinfachung des Systems bei und vermeiden zudem Abfall.

Mit Produkten wie dem FineCut 230V, dem



Markus Kress

Geschäftsführender Gesellschafter
GLORIA Haus- und Gartengeräte GmbH

270 Grad Pflanzenschutz Set und als Mitglied der BOSCH POWER FOR ALL ALLIANCE setzen wir neue Maßstäbe für die Gartenpflege. Unser Unternehmen ist stets bestrebt, Problemlöser für das Haus und den Garten zu entwickeln und unseren Kunden einen Mehrwert zu bieten. Mit unseren Produkten möchten wir Ihr Zuhause optimal gestalten und Ihnen ein Gartenvergnügen bieten, das Ihren Erwartungen entspricht.

In unserem aktuellen Gartenmagazin stellen wir Ihnen alle GLORIA-Produkte ausführlich vor. Viel Spaß damit und gutes Gelingen in Ihrem Garten.

Ihr Markus Kress

GERMAN TECHNOLOGY SINCE 1947



ZUR ERKLÄRUNG – UNSERE ICONS



Transparenter Sichtstreifen zur Füllstandskontrolle



LED-Funktion



Doppelt-wirkende Präzisionspumpe



360°-Sprühfunktion



Kunststoff-Sprühlanze

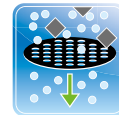

Mit Einfüllsieb



Kein manuelles Pumpen nötig



Sprühlanze und Düse aus Messing



Mit Spiralschlauch (bspw. 2,5 m)



Kein manuelles Pumpen nötig



Pumpe aus Messing



Hoher Tragekomfort



Automatischer Druckaufbau



Stufenlos ausziehbares Teleskoprohr (bspw. von 0,58 – 1,0 m)



Stabiler Fußring



Düse schwenkbar



Mit Verlängerungsrohr (bspw. 50 cm)



Restmengenentleerung



Schwenkbarer Düsenkopf



Mit Verlängerungslanze (bspw. 40 cm)



Mit Kompressoranschluss



WEBSITE & SOCIAL MEDIA

WEBSITE

Die GLORIA Website bietet Dir alles Wissenswerte rund um das GLORIA Produktsortiment. Anschauliche Videos, ein übersichtlicher Produktvergleich oder technische Informationen helfen Dir bei der Kaufentscheidung. Ob über den PC oder das Handy, wirf doch einfach einmal einen Blick hinein.

Oder bist Du auf der Suche nach einem Ersatzteil? Im GLORIA Online-Shop wirst Du sicher fündig.

 www.gloria-garten.de

 shop.gloria-garten.de



SOCIAL MEDIA

Lust auf aktuelle News, spannende Blicke hinter die Kulissen, informative Produktvideos oder ein Gewinnspiel? Dann bist Du auf den GLORIA Social Media Plattformen richtig. Besuche uns auf Facebook, YouTube oder Instagram und tauche ein in die gelb-blaue GLORIA Welt.



 **BOSCH**
AKKU POWER



POWER FOR ALL

Platz sparen, Geld sparen, Umwelt schonen mit einem einzigen Akku.

GLORIA ist Teil der BOSCH **POWER FOR ALL** ALLIANCE. Jeder BOSCH PBA **18V POWER FOR ALL** Akku von 1.5 bis 6.0 Ah ist kompatibel mit allen GLORIA Akku Geräten*.

* Ausnahme: MultiJet 36V, Hydronette li-on (mit integriertem Akku), Autopump Mini, Autopump Set. Bosch PSM 18 LI + Bosch ALB 18 LI nur kompatibel mit dem Akkutyp 1.5 Ah – 3.0 Ah.



Eines der größten markenübergreifenden Akku-Systeme



100 % Kompatibilität innerhalb der POWER FOR ALL ALLIANCE.*



Größte Anwendungsvielfalt rund um Dein Zuhause.



System markenübergreifend, flexibel, um viele Geräte erweiterbar.



Platz sparen. Geld sparen. Umwelt schonen.



BOSCH



AKKUS UND LADEGERÄTE

18 V



MULTIJET 18V
Seite 34



FINECUT 18V
Seite 39



WEEDBRUSH LI-ON
Seite 44



2.5 AH BOSCH AKKU

- 18V/2.5 Ah BOSCH Lithium-Ionen Akku
- POWER FOR ALL Produktlinie
- Passend für MultiBrush li-on (PLUS), WeedBrush li-on, MultiJet 18V, Pro 1200 li-on, Akku-Kompressor und FineCut 18V

Art.-Nr.: 729101.0000



4.0 AH BOSCH AKKU

- 18 V/4.0 Ah BOSCH Lithium-Ionen Akku
- POWER FOR ALL Produktlinie
- Passend für MultiBrush li-on (PLUS), WeedBrush li-on, MultiJet 18V, Pro 1200 li-on, Akku-Kompressor und FineCut 18V

Art.-Nr.: 729102.0000



MULTIBRUSH LI-ON
Seite 43



AKKU KOMPRESSOR FÜR SPRÜHGERÄTE
Seite 25



PRO 1200 LI-ON
Seite 31



BOSCH SCHNELLLADEGERÄT

- BOSCH Schnellladegerät AL 1830 CV
- Ladezeit: 100 % = 60 min, 80 % = 40 min (bei 2.5 Ah BOSCH Akku)
- Passend für alle BOSCH 14,4 V und BOSCH PBA 18V POWER FOR ALL Akkus

Art.-Nr.: 729103.0000



PFLANZENSCHUTZ & -PFLEGE

KOMPAKT UND PRAKTISCH!

Die GLORIA Fein- und Handsprühgeräte sind ideal geeignet für die Pflanzenpflege und den Pflanzenschutz auf dem Balkon, der Terrasse oder im (kleinen) Garten. Von 0,3 bis 1,25 L Füllinhalt zeichnen sich die kompakten Sprüher durch ihre ergonomische Bedienung, eine hohe Effizienz beim Sprühen sowie eine hochwertige Verarbeitung bis ins Detail aus.

Der Akku-Feinsprüher **Hydronette li-on** überzeugt mit einer tollen Haptik und Optik. Er ist Arbeitsgerät und Designobjekt in einem. Genau wie bei vielen anderen GLORIA Sprühgeräten (Hobby 05/10/125 FLEX) lässt sich mit der Hydronette li-on dank integrierter 360° Sprühfunktion aus jeder beliebigen Position arbeiten. Das ist ideal, wenn Du auch einmal die Blattunterseiten Deiner Pflanzen behandeln musst.

Die beiden Feinsprüher **Hobby 05 FLEX** und **Hobby 10 FLEX** sind mit einer doppelt-wirkenden Präzisionspumpe ausgestattet. Mit einer Pumpbewegung kannst Du bei den 0,5 bzw. 1,0 L fassenden Sprühern gleich zwei kraftvolle Sprühstöße erzeugen. Alle GLORIA Feinsprühewr besitzen eine stufenlos verstellbare Düse und einen Sichtstreifen zur Füllstandkontrolle.

Mit 1,0 L bzw. 1,25 L Füllinhalt bieten die **Hobby 100** und **Hobby 125 FLEX** viel Volumen und sorgen somit für lange Arbeitsintervalle. Beide Geräte lassen sich auf maximal 3 bar Betriebsdruck pumpen und garantieren Dir ein hervorragendes Sprühbild bei der Pflanzenpflege.



FEINZERSTÄUBER TYP 208

- Feine Zerstäubung
- Ideal zur Pflege empfindlicher Zimmerpflanzen

0,3l

- Füllinhalt 0,3 L / Gesamtvolumen 0,3 L
- Abschraubbarer Sprühmittelbehälter aus Kunststoff
- Kunststoff-Kolbenrohr
- Nebelartige Zerstäubung für den Einsatz in Gewächshäusern sowie für die Pflege von Zimmerpflanzen, Orchideen und Rosen

Art.-Nr.: 000208.0000



SANFTE BEWÄSSERUNG FÜR KLEINE PFLÄNZCHEN UND SETZLINGE



SPRÜHGIESSER PRIMA 60

- Zur sanften Pflege von Setzlingen und Pflanzen in der Anzucht

0,6l

- Füllinhalt 0,6 L / Gesamtvolumen 0,6 L
- Integrierte 3-in-1 Düse: Punkt-/Gieß-/Sprüh-Strahl
- Weiche Druckflasche mit abgewinkelter Sprühlanze
- Kompaktes Design

Art.-Nr.: 000840.0000



3-IN-1 DÜSE

EXTRA VIEL INHALT



DESIGN MEETS FUNCTION

Die 1 L fassende **Hydronette li-on** lässt sich ganz einfach per Knopfdruck bedienen, liegt super in der Hand und ist ideal geeignet zur Ausbringung von Wasser und Pflanzenschutzmitteln. Eine stufenlos verstellbare und schwenkbare Düse sowie eine 360° Sprühfunktion sorgen für maximale Flexibilität bei der Pflanzenpflege. Dank einer integrierten Batterie lässt sich mit dem Feinsprüher bis zu 5 Stunden am Stück sprühen. Aufgeladen wird das Gerät mit jedem USB-C-Ladekabel.



AKKU FEINSPRÜHER HYDRONETTE LI-ON

- Akku-Feinsprüher mit integriertem Lithium-Ionen Akku + USB-C-Ladefunktion
- Extrem lange Laufzeit von bis zu 5 Std. bzw. 34 Liter

- Füllinhalt 1,0 L / Gesamtvolumen 1,0 L
- Hochwertige Haptik dank Kork- und Messing-Elementen
- Schwenkbare und verstellbare Messing-Düse, u. a. zum Besprühen von Blattunterseiten
- Integrierter Ansaugfilter
- Ergonomischer Handgriff
- Nebelartige Zerstäubung

Art.-Nr.: 000960.0000





FEINSPRÜHGERÄT HOBBY 05 FLEX

- Doppelt-wirkende Präzisionspumpe:
1 x Pumpen = 2 x Sprühen
- 360° Sprühfunktion dank flexiblem Steigrohr

- Füllinhalt 0,5 L / Gesamtvolumen 0,6 L
- Stabiler Kunststoffbehälter
- Stufenlos verstellbare Düse mit Messing-Einsatz und Grip-Struktur
- Ergonomisch geformter Pistolengriff
- Hohe Standsicherheit dank nach innen gewölbtem, ebenen Boden
- Transparenter Sichtstreifen zur Füllstandskontrolle

Art.-Nr.: 000850.0000

0,5l



FEINSPRÜHGERÄT HOBBY 10 FLEX

- Doppelt-wirkende Präzisionspumpe:
1 x Pumpen = 2 x Sprühen
- 360° Sprühfunktion dank flexiblem Steigrohr

- Füllinhalt 1,0 L / Gesamtvolumen 1,1 L
- Stabiler Kunststoffbehälter
- Stufenlos verstellbare Düse mit Messing-Einsatz und Grip-Struktur
- Ergonomisch geformter Pistolengriff
- Hohe Standsicherheit dank nach innen gewölbtem, ebenen Boden
- Transparenter Sichtstreifen zur Füllstandskontrolle

Art.-Nr.: 000860.0000

1,0l

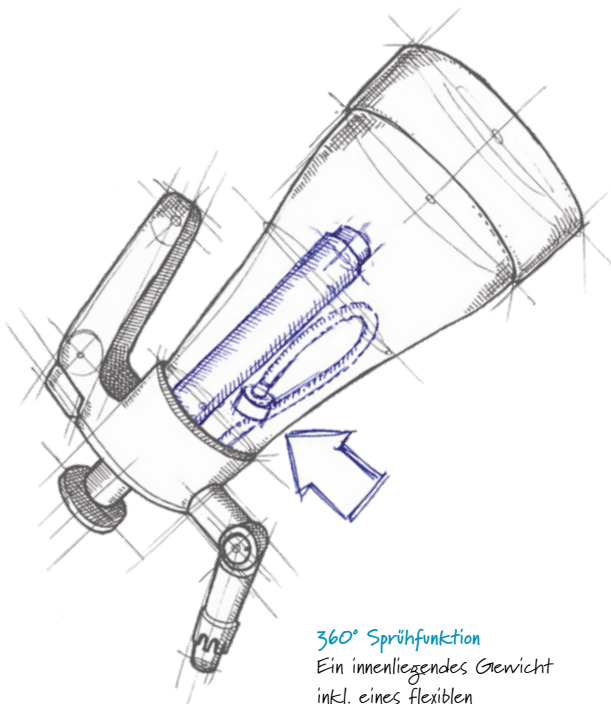

360° Sprühfunktion
Ein innenliegendes Gewicht
inkl. eines flexiblen
Steigrohrs setzen das
Schlauchende stets in die
Flüssigkeit.
HOBBY 05/10 FLEX
HOBBY 125 FLEX



**Doppelt-wirkende
Präzisionspumpe**
Innovatives Kammer-System
im Sprühkopf sorgt für halbe
Arbeit – eine Pumpbewegung
erzeugt zwei Sprühstöße.
HOBBY 05/10 FLEX

QUALITÄT IM DETAIL

ZIMMERPFLANZEN RICHTIG PFLEGEN

Sämtliche Zimmerpflanzen nehmen Wasser nicht nur durch die in der Erde liegenden Wurzeln, sondern auch direkt über ihre Blätter auf.

Die meisten Zimmerpflanzen stammen aus Klimazonen mit deutlich höherer Luftfeuchtigkeit und sind darauf spezialisiert, die in der Luft enthaltene Feuchtigkeit zu nutzen. Einige sind sogar fast ausschließlich darauf angewiesen, wie zum Beispiel Orchideen.

In unseren Breiten herrscht hingegen ein Klima mit geringer Luftfeuchtigkeit. Um diesen Mangel auszugleichen, sollten – insbesondere im Winter – Zimmerpflanzen regelmäßig besprüht werden.



TIPP



DRUCKSPRÜHGERÄT HOBBY 100

- Handliches Sprüherät
- Leistungsstarke Präzisionspumpe



- Füllinhalt 1,0 L / Gesamtvolumen 1,3 L
- Maximaler Betriebsdruck 3 bar
- Stabiler Kunststoffbehälter
- Stufenlos verstellbare Düse
- Ergonomisch geformter Handgriff
- Hohe Standsicherheit dank nach innen gewölbtem, ebenen Boden
- Transparenter Sichtstreifen zur Füllstandskontrolle

Art.-Nr.: 000015.0000



DIE KANN WAS!

360° SPRÜHFUNKTION + SCHWENKBARE DÜSE

**TOP
PRODUKT**



DRUCKSPRÜHGERÄT HOBBY 125 FLEX

- 360° Sprühfunktion dank flexiblem Steigrohr
- Fußring für sicheren Stand
- Leistungsstarke Präzisionspumpe



- Füllinhalt 1,25 L / Gesamtvolumen 1,55 L
- Maximaler Betriebsdruck 3 bar
- Stabiler Kunststoffbehälter
- Stufenlos verstellbare Düse
- Düse schwenkbar
- Ergonomisch geformter Handgriff
- Entlüftungsventil
- Transparenter Sichtstreifen zur Füllstandskontrolle

Art.-Nr.: 000025.0000



WIR MACHEN RICHTIG DRUCK!

Unsere Drucksprüher mit einem Fassungsvermögen von 3 – 8 L und Behältern aus widerstandsfähigem Kunststoff sind hervorragend für die Pflege und den Schutz der Blumen und Pflanzen in Deinem Garten geeignet. Dank praktischer Verlängerungslangen oder einem integrierten Spiralschlauch kannst Du mit den GLORIA Sprühgeräten sogar mühelos kleinere Bäume und hohe Sträucher behandeln.

Jedes GLORIA Gerät ist mit einer Präzisionspumpe ausgestattet und lässt einen maximalen Betriebsdruck von 3 bar zu. Auch ein praktischer Trageriemen gehört zum Standard. Wir bieten Dir zudem eine Vielzahl an verschiedenen Ausstattungsoptionen, so dass Du genau das Gerät findest, das Du benötigst.

Dank ihrer Flexibilität und Vielfalt eignen sich die Sprühgeräte auch für den Einsatz im Gewächshaus oder dem Gärtnereibetrieb.



DRUCKSPRÜHGERÄT PRIMA 3

- Handlich und kompakt
- Ideal für den kleinen Garten

- Füllinhalt 3,0 L / Gesamtvolumen 5,0 L
- Maximaler Betriebsdruck 3 bar
- Stabiler Kunststoffbehälter
- Messing-Sprühlanze mit verstellbarer Messing-Hohlkegeldüse
- Leistungsstarke Druckpumpe
- Transparenter Sichtstreifen zur Füllstandskontrolle
- Schultertragbar

Art.-Nr.: 000078.0000



DRUCKSPRÜHGERÄT PRIMA 5

- Der Klassiker unter den Sprühgeräten
- Ideal für den Einsatz im kleinen – großen Garten

- Füllinhalt 5,0 L / Gesamtvolumen 7,0 L
- Maximaler Betriebsdruck 3 bar
- Stabiler Kunststoffbehälter
- Messing-Sprühlanze mit verstellbarer Messing-Hohlkegeldüse
- Leistungsstarke Druckpumpe
- Transparenter Sichtstreifen zur Füllstandskontrolle
- Schultertragbar

Art.-Nr.: 000080.0000



QUALITÄT IM DETAIL

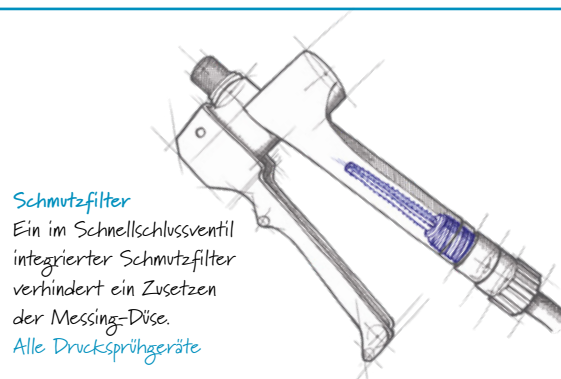

Schmutzfilter
Ein im Schnellschlussventil integrierter Schmutzfilter verhindert ein Zusetzen der Messing-Düse.
Alle Drucksprühgeräte

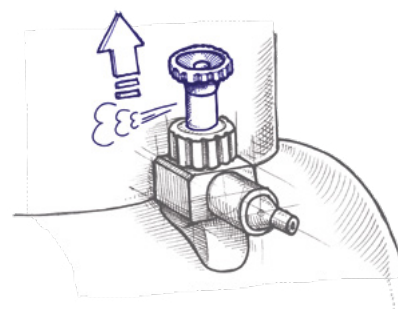

Sicherheits- und Entlüftungsventil
Öffnet bei Überdruck automatisch und schützt das Sprühgerät vor einem unzulässigen Druckanstieg.
Alle Drucksprühgeräte

Kompressoranschluss
Für einen automatischen Druckaufbau ohne manuelles Pumpen.
prima 5 Comfort und primex 5

AKKU POWER!

Automatischer Druckaufbau statt mühevolles Pumpen – statt Dein Sprüherät einfach mit unserem neuen Akku Kompressor aus und spar Dir Deine Kraft. Einfach einschrauben, Bosch 18 V Akku anklicken und schon ist Dein Sprüherät stets mit dem entsprechenden Betriebsdruck versorgt.

Mehr dazu: Seite 25



DRUCKSPRÜHGERÄT PRIMA 5 COMFORT

- Mehr Reichweite dank Spiralschlauch (Länge 2,5 m)
- Kompressoranschluss

- Füllinhalt 5,0 L / Gesamtvolumen 7,0 L
- Maximaler Betriebsdruck 3 bar
- Stabiler Kunststoffbehälter
- Messing-Sprühlanze mit verstellbarer Messing-Hohlkegeldüse
- Leistungsstarke Druckpumpe
- Transparenter Sichtstreifen zur Füllstandskontrolle
- Schultertragbar

Art.-Nr.: 000091.0000



DRUCKSPRÜHGERÄT PRIMEX 5

- Messing-Verlängerungsrohr (Länge 0,5 m)
- Kompressoranschluss

- Füllinhalt 5,0 L / Gesamtvolumen 7,0 L
- Maximaler Betriebsdruck 3 bar
- Stabiler Kunststoffbehälter
- Messing-Sprühlanze mit verstellbarer Messing-Hohlkegeldüse
- Leistungsstarke Druckpumpe
- Transparenter Sichtstreifen zur Füllstandskontrolle
- Fußring für sicheren Stand
- Schultertragbar

Art.-Nr.: 000083.0000



DRUCKSPRÜHGERÄT PRIMA 8

- Extra großes Füllvolumen
- Restmengenentleerung

- Füllinhalt 8,0 L / Gesamtvolumen 12,2 L
- Maximaler Betriebsdruck 3 bar
- Stabiler Kunststoffbehälter
- Messing-Sprühlanze und verstellbare Messing-Hohlkegeldüse
- Leistungsstarke Druckpumpe
- Transparenter Sichtstreifen zur Füllstandskontrolle
- Fußring für sicheren Stand
- Schultertragbar

Art.-Nr.: 000099.0000



SPRÜHGERÄTE

FÜR SÄUREHALTIGE PFLANZENSCHUTZMITTEL



DRUCKSPRÜHGERÄT HOBBY 125 PLUS

- Beständig gegen Essigsäure
- Zur Ausbringung säurehaltiger Pflanzenschutzmittel
- Flexibel schwenkbare Lanze mit verstellbarer Düse

- Säurebeständige EPDM-Dichtungen
- Füllinhalt 1,25 L / Gesamtvolumen 1,55 L
- Maximaler Betriebsdruck 3 bar
- Leistungsstarke Präzisionspumpe
- Fußring für sicheren Stand
- Entlüftungsventil
- Transparenter Sichtstreifen zur Füllstandskontrolle

Art.-Nr.: 000026.0000

1,25 l

XL

3 bar



PFLANZENSCHUTZ SO GEHT'S RICHTIG

TIPP

- Bringe das Pflanzenschutzmittel am Vormittag oder Abend aus, um Verbrennungen der Pflanze durch Sonneneinstrahlung zu vermeiden.
- Sprühe nicht bei zu starkem Wind, der Sprühnebel drifftet sonst zu sehr ab, oder verwende einen Sprühschirm (Seite 56).
- Nach der Behandlung die Pflanze einige Stunden nicht wässern, damit das Mittel wirken kann.
- Mische Pflanzenschutzmittel nicht zu reichlich an.
- Vor der Ausbringung stets die Herstellerangaben auf der Verpackung beachten.

Oder nutze unser Klick&GO REFILL Dosiersystem.
Mehr dazu: Seite 20



DRUCKSPRÜHGERÄT PRIMA 5 PLUS

- Beständig gegen Essigsäure
- Zur Ausbringung säurehaltiger Pflanzenschutzmittel

- Säurebeständige EPDM-Dichtungen
- Füllinhalt 5,0 L / Gesamtvolumen 7,0 L
- Maximaler Betriebsdruck 3 bar
- Kunststoff-Sprühlanze mit verstellbarer Kunststoff-Düse
- Kunststoff-Verlängerungsrohr (Länge 0,5 m)
- Gewebeverstärkter doppellagiger Schlauch
- Leistungsstarke Druckpumpe
- Transparenter Sichtstreifen zur Füllstandskontrolle
- Schultertragbar

Art.-Nr.: 000106.0000

5,0 l

KUNSTSTOFF
PLASTIC

+50 cm

3 bar



KLICK&GO REFILL

INNOVATIVER PFLANZENSCHUTZ

Mit dem Dosiersystem **Klick&GO REFILL** lassen sich Pflanzenschutzmittel einfach und sicher handhaben. Das ausgewählte Spritzmittel wird mit Hilfe eines passenden Dosierkopfes in der Mischkammer automatisch exakt dosiert – das aufwendige Anmischen sowie eine Restmengenentsorgung entfallen komplett. Das verwendete Pflanzenschutzmittel lässt sich in der entsprechenden Kartusche problemlos und sicher aufbewahren, jederzeit nachfüllen und restlos aufbrauchen. Auch eine Anwendung von unterschiedlichen Pflanzenschutzmitteln hintereinander ist selbstverständlich möglich, einfach das System spülen, eine neue Kartusche anklicken und schon geht's weiter.

Richtig dosiert

Nur die richtige Dosierung des verwendeten Wirkstoffes garantiert das Ergebnis, das sich der Anwender vom Pflanzenschutzmittel verspricht. Dank Klick&GO REFILL wird stets die richtige Dosierung ausgebracht. So lassen sich Schäden an Pflanzen durch eine Überdosierung oder eine mangelnde Wirkung aufgrund einer Unterdosierung vermeiden.

Mehr Infos unter www.klick-and-go.com



DETAIL & FUNKTION

Ein Drehknopf ermöglicht die einfache Bedienung des Dosiersystems. Man wählt zwischen den drei Funktionen MIX (zum Sprühen), CLEAN (zur Reinigung des Sprüharms mit Wasser) oder CHANGE (Kartuschenwechsel). Steht das System auf CLEAN, lässt das Ventil kein Konzentrat mehr heraus und nach ca. 30 Sekunden Spülen befindet sich im kompletten System nur noch reines Wasser.



MEHR AUSSTATTUNG GEHT NICHT!

TOP
PRODUKT

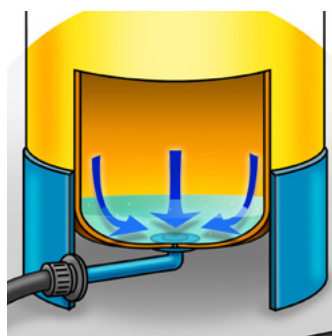

DRUCKSPRÜHGERÄT HOBBY EXCLUSIV

- Teleskopsprührohr mit schwenk- und verstellbarer Hohlkegeldüse (Länge max. 1,0 m)
- Restmengenentleerung
- Zeigermanometer

- Füllinhalt 5,0 L / Gesamtvolumen 7,0 L
- Maximaler Betriebsdruck 3 bar
- Stabiler Kunststoffbehälter
- Leistungsstarke Druckpumpe
- Ergonomischer Komfortgriff
- Knickschutz für Schlauch
- Fußring für sicheren Stand
- Transparenter Sichtstreifen zur Füllstandskontrolle
- Stabiler Tragegurt mit Schulterpolster, schultertragbar

Art.-Nr.: 000262.0000

5,0 L

0,58 -
1,0 m



XL



SPRÜHEN STATT PINSELN

Unsere **SPRAY&PAINT Sprüheräte** eignen sich hervorragend zur Ausbringung von sprühfähigen, wasserlöslichen Lasuren und lösemittelfreien Ölen. Damit erhält Dein Holzzaun oder das Gartentor im Handumdrehen einen neuen Anstrich.

GLORIA EMPFIEHLT

Markenprodukte für beste Arbeitsergebnisse

Verbessere Dein Arbeitsergebnis mit den Spray&Paint Geräten indem Du von GLORIA freigegebene Öle und Lasuren einsetzt.

- Optimales Arbeitsergebnis: Gleichmäßige, glatte Oberflächen ohne Tropfen- und Nasenbildung
- Zeitsparend: Schnelle Bearbeitung dank effektiver Flachstrahldüse
- Kostensparend: Sparsamer Verbrauch, wirtschaftlicher Betrieb

Eine Übersicht aller empfohlener Medien findest Du unter:

www.gloria-garten.de/spray-and-paint



HANDSPRÜHGERÄT SPRAY&PAINT COMPACT

- Ausbringung von sprühfähigen Ölen und Lasuren

- Max. Füllinhalt 1,25 L / Gesamtvolumen 1,55 L
- Empfohlener Füllinhalt 0,75 L
- Maximaler Betriebsdruck 3 bar
- Stabiler Kunststoffbehälter
- Kunststoff-Sprühlanze mit Flachstrahldüse (65°)
- Leistungsstarke Druckpumpe
- Fußring für sicheren Stand
- Transparenter Sichtstreifen zur Füllstandskontrolle

Art.-Nr.: 000355.0000

1,25 l



DRUCKSPRÜHGERÄT SPRAY&PAINT

- Ausbringung von sprühfähigen Ölen und Lasuren
- 5 L Füllinhalt für größere Flächen

- Füllinhalt 5,0 L / Gesamtvolumen 7,0 L
- Maximaler Betriebsdruck 3 bar
- Stabiler Kunststoffbehälter
- Verstärktes Kunststoff-Rohr mit Kunststoff-Flachstrahldüse (110°)
- Leistungsstarke Druckpumpe
- Schnellschlussventil aus stabilem Kunststoff
- Transparenter Sichtstreifen zur Füllstandskontrolle
- Schultertragbar

Art.-Nr.: 000101.0000

5,0 l



BUCHSBAUM- ZÜNSLERVERBOT!

Das **270° Pflanzenschutz Set** ist bestens geeignet zur Bekämpfung von Schädlingen oder Pilzen an schwer zugänglichen Stellen wie der Blattunterseite.

Ein Beispiel dafür ist die in Deutschland weit verbreitete Raupe des Buchsbaumzünslers. Bei der Behandlung wird das ausgebrachte Insektizid an alle befallenen Stellen in der Pflanze gleichmäßig verteilt.



270° PFLANZENSCHUTZ SET

- 2-in-1-Düse: Kegelstrahl oder 270° Sprühen
- Ideal zur Behandlung von Schädlingen an schwer zugänglichen Stellen

- Messing-Düse + vier kreisförmig angeordnete Präzisionsdüsen
- Messing-Sprühlanze
- Optimierte Ausbringung von Pflanzenschutzmitteln – besprüht auch die Blattunterseiten
- Passend für alle Garten-Drucksprühgeräte von 3 – 18 Liter
- Einstellen des Sprühstrahls mittels Stellglied (kein Kontakt zum Medium)



Art.-Nr.: 729157.0000

2 in 1



270° SPRÜHEN



KEGELSTRAHL

GLORIA
EMPFEHLT



Neudorff Xentari RaupenFrei
für beste Anwendungsergebnisse



**AUTOMATISCHES
SPRÜHEN OHNE
MANUELLES PUMPEN**



6 V



12 V



18 V



BATTERIE-SPRÜHGERÄTE



AUTOPUMP MINI

- Batteriebetriebene Pumpe
- LED beleuchtete Sprühdüse

- Feinsprüher mit Elektropumpe
- Füllinhalt 1,0 L / Gesamtvolumen 1,1 L
- Sprühdüse stufenlos verstellbar
- Ergonomischer Softtouch-Griff und Taster
- Betrieb mit handelsüblichen Batterien (4 x AA 1,5 V Mignon Alkaline)*
- Ausreichende Leistung für bis zu 10 Gerätefüllungen

Art.-Nr.: 000950.0000



AUTOPUMP SET

- Permanentes Sprühen ohnemanuelles Pumpen
- Praktisches Set: Sprüher + Elektropumpe

- Drucksprühergerät mit kabelloser Elektropumpe
- Füllinhalt 5,0 L / Gesamtvolumen 7,0 L
- Maximaler Betriebsdruck 1,5 bar
- Messing-Sprühlanze mit verstellbarer Hohlkegeldüse
- Betrieb mit handelsüblichen Batterien oder Akkus (8 x AA 1,5 V Mignon Alkaline)*
- Leistung für bis zu 12 (Batterie) bzw. 16 Gerätefüllungen (Akku)**
- Schultertragbar

Art.-Nr.: 000910.0000



MIT BOSCH AKKU POWER



BOSCH
AKKU POWER



AKKU KOMPRESSOR FÜR SPRÜHGERÄTE

- Kompatibel mit allen BOSCH PBA 18V POWER FOR ALL Akkus (Akku/Ladegerät nicht im Lieferumfang enthalten)
- Permanentes Sprühen ohnemanuelles Pumpen
- Stufenlos einstellbarer Betriebsdruck von 1,5 – 2,5 bar

- Erzeugt automatisch den erforderlichen Betriebsdruck im Gerät und regelt während des Arbeitens nach
- Inkl. Ladestandanzeige
- Garantiert dauerhaft optimales Sprühbild
- Passend für alle GLORIA Kunststoff-Schaum- und Drucksprüher mit 3 – 8 Liter Füllinhalt (außer Typ 256, 257)
- Einfache Montage: Pumpe entnehmen, Akku Kompressor einschrauben, fertig!

Art.-Nr.: 000920.0000



*Batterien/Akkus/Ladegerät sind nicht im Lieferumfang enthalten. **Abhängig von Batterie-/Akkuleistung.

EDEL UND STAHL

Die GLORIA Hochleistungssprühgeräte aus robustem Stahl und rostfreiem Edelstahl bieten dank ihrer umfangreichen Ausstattung ein Höchstmaß an Komfort und überzeugen durch Qualität und Zuverlässigkeit. Sie sind gern genutzte Helfer bei der Anwendung im Garten, im Gärtnereibetrieb oder in der Landwirtschaft.

Ein maximaler Betriebsdruck von 6 bar sowie ein integrierter Druckregler (10 L Geräte) lassen ein langes Arbeiten mit einer stets konstanten Ausbringungsmenge an der Messingdüse zu. In Verbindung mit geeigneten Verlängerungsrohren kann mit den Sprühgeräten eine Sprühhöhe von bis zu 6 m erreicht werden.

Die Stahlsprühgeräte **405 T** und **410 T** zeichnen sich durch ihre hohe Widerstandsfähigkeit aus. Dank einer hochwertigen Innenbeschichtung aus Kunststoff wird ein Kontakt von aggressiven Sprühmedien mit dem Stahlbehälter vermieden. Dadurch ist das Behältermaterial gegen Korrosion geschützt und die Reinigung des Geräts wird vereinfacht.

Die Geräte **505 T** und **510 T** aus nichtrostendem Edelstahl sind ebenfalls korrosionsbeständig und zeigen sich äußerst robust gegenüber Stoß- und Verschleißbeanspruchung.



STUFENLOSER BETRIEBSDRUCK

Alle 10 L Hochleistungssprüher sind mit einem Druckregler ausgestattet, mit dem sich der Betriebsdruck stufenlos zwischen 1 – 3 bar einstellen lässt. Fällt der Behälterdruck unter den eingestellten Sprühdruk, schließt das Regelventil automatisch. Dadurch ist ein stets konstanter Volumenstrom und eine gleichmäßige Ausbringung des Mediums sichergestellt.



HOCHLEISTUNGS- SPRÜHGERÄT **405 T**

- Stahlblechbehälter mit Innenbeschichtung
- Restmengenentleerung

- Füllinhalt 5,0 L / Gesamtvolumen 8,0 L
- Maximaler Betriebsdruck 6 bar
- Messing-Sprühlanze mit Hohlkegeldüse
- Leistungsstarke Messingpumpe
- Schlauch (Länge 1,35 m)
- Messing-Schnellschlussventil
- Zeigermanometer
- Fußring für sicheren Stand
- Tragriemen mit Schulterpolster, schultertragbar

Art.-Nr.: 000405.0000



HOCHLEISTUNGS- SPRÜHGERÄT **410 T**

- Stahlblechbehälter mit Innenbeschichtung
- Stufenlos einstellbarer Betriebsdruck (1 – 3 bar)
- Restmengenentleerung

- Füllinhalt 10,0 L / Gesamtvolumen 13,7 L
- Maximaler Betriebsdruck 6 bar
- Messing-Sprühlanze mit JKI-anerkannter Hohlkegeldüse
- Leistungsstarke Messingpumpe
- Schlauch (Länge 1,35 m)
- Schnellschlussventil mit integ. Druckminderer und Zeigermanometer
- Fußring für sicheren Stand
- Tragriemen mit Schnellspannsystem und Polsterung, rücentragbar

Art.-Nr.: 000410.0000





HOCHLEISTUNGSSPRÜHGERÄT 505 T

- Rostfreier Edelstahlbehälter
- Restmengenentleerung

- Füllinhalt 5,0 L / Gesamtvolumen 8,0 L
- Maximaler Betriebsdruck 6 bar
- Messing-Sprühlanze mit Hohlkegeldüse
- Leistungsstarke Messingpumpe
- Schlauch (Länge 1,35 m)
- Messing-Schnellschlussventil
- Zeigermanometer
- Fußring für sicheren Stand
- Tragriemen mit Schulterpolster, schultertragbar

Art.-Nr.: 000505.0000

5,0 L

MESSING BRASS

MESSING BRASS

XL

XL

XL

ROSTFREI



HOCHLEISTUNGSSPRÜHGERÄT 510 T

- Rostfreier Edelstahlbehälter
- Stufenlos einstellbarer Betriebsdruck (1 – 3 bar)
- Restmengenentleerung

- Füllinhalt 10,0 L / Gesamtvolumen 13,7 L
- Maximaler Betriebsdruck 6 bar
- Messing-Sprühlanze mit JKI-anerkannter Hohlkegeldüse
- Leistungsstarke Messingpumpe
- Schlauch (Länge 1,35 m)
- Schnellschlussventil mit integ. Druckminderer und Zeigermanometer
- Fußring für sicheren Stand
- Tragriemen mit Schnellspannsystem und Polsterung, rückentragbar

Art.-Nr.: 000510.0000

10 L

MESSING BRASS

MESSING BRASS

XL

XL

XL

ROSTFREI

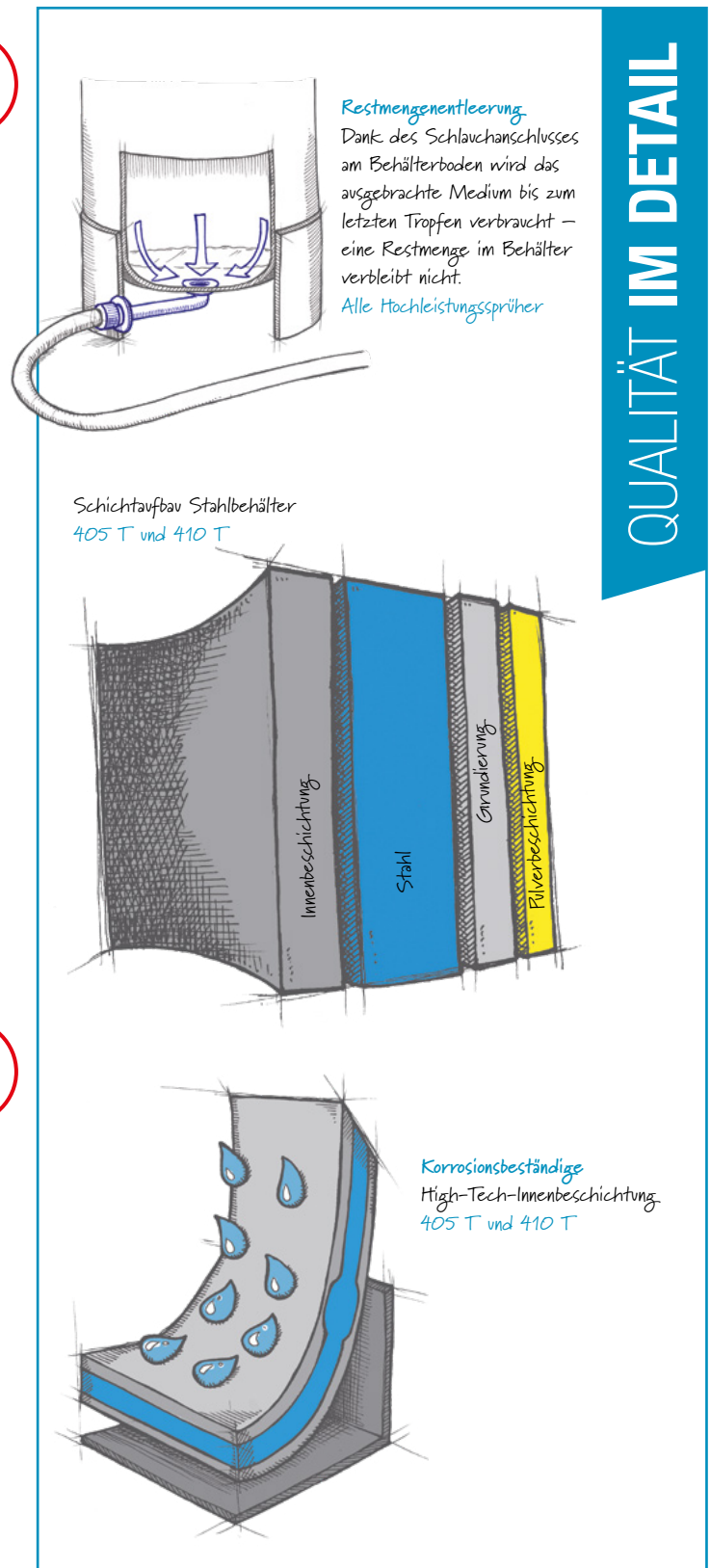

Restmengenentleerung

Dank des Schlauchanschlusses am Behälterboden wird das ausgebrachte Medium bis zum letzten Tropfen verbraucht – eine Restmenge im Behälter verbleibt nicht.

Alle Hochleistungsprüher

Schichtaufbau Stahlbehälter 405 T und 410 T

Korrosionsbeständige High-Tech-Innenbeschichtung

405 T und 410 T

QUALITÄTSWERKSTOFF EDELSTAHL

Edelstahl enthält mind. 10,5% Chrom und besitzt dank einer Passivschicht, die als Barriere zwischen Legierung und der ihr umgebenen Medien fungiert, eine noch bessere Korrosionsbeständigkeit als Stahlblech. Dieser Korrosionsschutz wird auch bei Beschädigungen an der Oberfläche nicht beeinträchtigt.

QUALITÄT IM DETAIL

DARF ES EIN WENIG MEHR SEIN?

Die GLORIA Rückensprüher zeichnen sich durch eine große Füllmenge und eine beträchtliche Reichweite aus, lange Arbeitsintervalle bei der Ausbringung des gewünschten Mediums sind garantiert. Die Einsatzbereiche der Rückenspritzen sind äußerst variabel, die Geräte finden Anwendung im Weinbau, der Forstwirtschaft oder bei der Pflanzenpflege in Gewächshäusern und Gärtnereien. Die robusten Kunststoffgeräte verfügen über einen rückschonenden, sich dem Körper anpassenden Behälter und gepolsterte Schultergurte, die **Pro-Linie** zusätzlich über ein Profi-Tragesystem.

Dank zahlreicher Ausstattungsoptionen wie einer Messing-Sprühlanze, einem Schnellschlussventil mit integriertem Manometer oder einem ergonomisch geformten Komfortgriff mit Soft-Einlage und einem stufenlos einstellbaren Druckregler sind die Geräte optimal ausgestattet für intensive Arbeitsintervalle.

Neu im GLORIA Sortiment: die **Pro 1200 li-on**. Der Akku-Rückensprüher ist kompatibel mit allen BOSCH PBA POWER FOR ALL 18V Akkus und bereits der 2.5 Ah Akku lässt das Gerät über 5 Stunden am Stück sprühen. Ein stets konstanter Betriebsdruck bei der Arbeit ist garantiert.

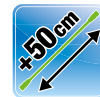
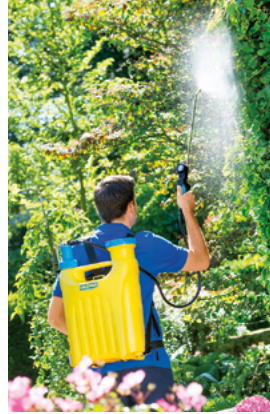

EXTRA REICHWEITE

Die GLORIA Kolbenrückensprühergeräte ab 13 L werden inklusive eines 0,5 m langen Verlängerungsrohrs ausgeliefert.

Dies garantiert neben der großen Füllmenge ein Plus an Reichweite. Somit können auch schwer erreichbare Sträucher oder Baumkronen behandelt werden.



KOLBENRÜCKENSPRÜHGERÄT HOBBY 1200

- Ergonomischer Behälter
- Stufenlos einstellbarer Betriebsdruck (1 – 3 bar)

- Füllinhalt 12,0 L / Gesamtvolumen 16,5 L
- Maximaler Pumpendruck 6 bar
- Messing-Sprühlanze mit Hohlkegeldüse
- Leistungsstarke Kunststoffpumpe
- Pumpenhebel links- oder rechtsseitig tragbar mit Sprührohraufnahme
- Komfort-Schnellschlussventil mit Manometer und Softpad-Einlage
- Gepolsterte Schultergurte mit Schnellspannsystem, rückenragbar

Art.-Nr.: 000056.0000



KOLBENRÜCKENSPRÜHGERÄT HOBBY 1800

- Mit dem Plus an Füllinhalt
- Ergonomischer Behälter
- Stufenlos einstellbarer Betriebsdruck (1 – 3 bar)

- Füllinhalt 18,0 L / Gesamtvolumen 23,3 L
- Maximaler Pumpendruck 6 bar
- Messing-Sprühlanze mit Hohlkegeldüse
- Leistungsstarke Kunststoffpumpe
- Pumpenhebel links- oder rechtsseitig tragbar mit Sprührohraufnahme
- Komfort-Schnellschlussventil mit Manometer und Softpad-Einlage
- Gepolsterte Schultergurte mit Schnellspannsystem und Beckengurt, rückenragbar
- Messing-Verlängerungsrohr (Länge 0,5 m)

Art.-Nr.: 000060.0000





TIPP

HOCHLEISTUNGS- UND PRÄZISIONSPUMPEN

Die GLORIA Kolbenrückensprühgeräte sind mit hochwertigen Kunststoffpumpen (Hobby-Linie) und leistungsstarken Messingpumpen (Pro-Linie) ausgestattet. Optional verfügbar ist die robuste und zuverlässige Hochleistungspumpe aus Edelstahl – für höchste Ansprüche.



Hochleistungspumpe aus Edelstahl für höchste Ansprüche, robust und zuverlässig



Leistungsfähige Präzisionspumpe aus Messing für professionelle Einsatzzwecke, leicht und widerstandsfähig



Zuverlässige Standardpumpe aus Kunststoff – setzt Maßstäbe in Qualität und Leistung

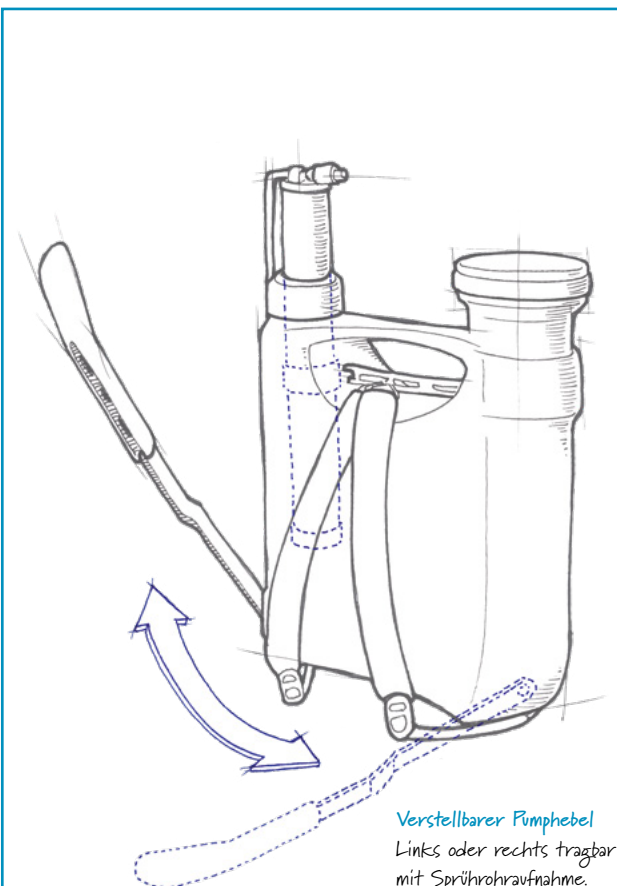

Verstellbarer Pumphebel
Links oder rechts tragbar
mit Sprührohraufnahme.
Alle Kolbenrückensprüher

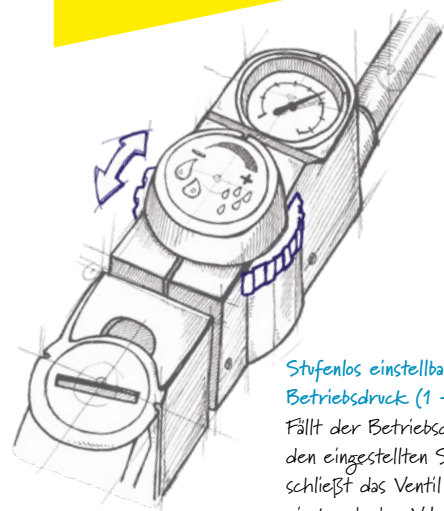

Stufenlos einstellbarer
Betriebsdruck (1 – 3 bar)
Fällt der Betriebsdruck unter
den eingestellten Sprühdruck,
schließt das Ventil automatisch –
ein konstanter Volumenstrom
ist garantiert.
Alle Kolbenrückensprüher,
Hochleistungssprühgeräte 410 T
und 510 T

QUALITÄT IM DETAIL



EINMALIGER TRAGEKOMFORT: PRO 1300 + 1800

Tragegurte in S-Form,
perfekt dem Körper angepasst

ergonomisch gestaltete
Rückenpolster, stützen und
schonen den Körper

Brustriemen fixiert die
Tragegurte, sorgt für Halt
und Stabilität

Hüftgurt fixiert die Traglast
auf der Hüfte, maximaler
Komfort für ermüdungs-
freies Arbeiten (Pro 1800)

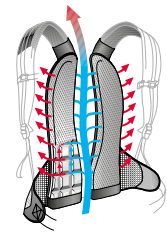
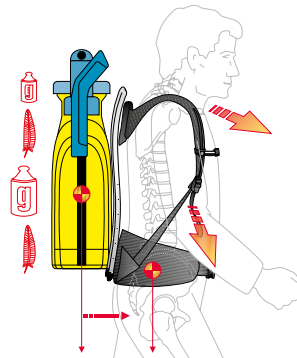

Hoch effizientes
Lüftungssystem

KOLBENRÜCKENSPRÜHGERÄT PRO 1300

- Profi-Tragesystem, rücentragbar
- Stufenlos einstellbarer Betriebsdruck (1 – 3 bar)

13 l



- Füllinhalt 13,0 L / Gesamtvolumen 16,5 L
- Maximaler Pumpendruck 6 bar
- Messing-Sprühlanze mit Hohlkegeldüse
- Pumpenhebel links- oder rechtsseitig tragbar mit Sprührohraufnahme
- Komfort-Schnellschlussventil mit Manometer und Softpad-Einlage
- Messing-Verlängerungsrohr (Länge 0,5 m)

Art.-Nr.: 000058.0000

MIT MAXIMALEM FÜLLINHALT



KOLBENRÜCKENSPRÜHGERÄT PRO 1800

- Profi-Tragesystem, rücentragbar
- Mit dem Plus an Füllinhalt
- Stufenlos einstellbarer Betriebsdruck (1 – 3 bar)

18 l



- Füllinhalt 18,0 L / Gesamtvolumen 23,3 L
- Maximaler Pumpendruck 6 bar
- Messing-Sprühlanze mit Hohlkegeldüse
- Leistungsstarke Messingpumpe
- Verstellbarer Pumpenhebel links- oder rechtsseitig tragbar mit Sprührohraufnahme
- Komfort-Schnellschlussventil mit Manometer und Softpad-Einlage
- Messing-Verlängerungsrohr (Länge 0,5 m)

Art.-Nr.: 000062.0000

18 V AKKU POWER AUF DEM RÜCKEN!

Ein automatischer Druckaufbau und über fünf Stunden Laufzeit (18 V, 2,5 Ah Akku) bei einer Ausbringungsmenge von 180 L. Klingt gut? Klingt nach der GLORIA Pro 1200 li-on, dem neuen Akku-Rückensprüher für die Ausbringung von Pflanzenschutzmitteln im großen Umfang u.a. in der gewerblichen Anwendung.

Kompatibel mit jedem BOSCH PBA 18V POWER FOR ALL Akku liegt der Rückensprüher dank ergonomisch geformter Rückenkontur und Komfort-Gurtsystem bequem auf dem Rücken und ist optimal für lange Arbeitsintervalle geeignet. Eine Hohlkegel- und eine Flachstrahldüse machen die Pro 1200 li-on einsatzbereit für Pflanzenschutz und Unkrautbeseitigung.

 **BOSCH**
AKKU POWER

ALL 18V
#ALLIANCE#

NICHT ENTHALTEN



18 V



AKKU-RÜCKENSPRÜHGERÄT PRO 1200 LI-ON

- Kompatibel mit allen BOSCH PBA 18V POWER FOR ALL Akkus (Akku/Ladegerät nicht im Lieferumfang enthalten)
- Automatischer Aufbau von 3 bar Betriebsdruck im Gerät (650 ml/min) mit integrierter Messing-Hohlkegeldüse

- Füllinhalt 12,0 L / Gesamtvolumen 12,6 L
- Leistungsfähige 18 V Membranpumpe
- Kein manuelles Pumpen
- Inkl. Herbizid-Flachstrahldüse (2 bar Betriebsdruck + 950 ml/min)
- Inkl. 1 mm Hohlkegeldüse für Insektizide und Fungizide (3 bar Betriebsdruck + 650 ml/min)
- Ergonomisch geformte Rückenkontur
- Komfort-Gurtsystem, rückentragbar
- Spritzwassergeschützter Akkuschacht

Art.-Nr.: 000067.0000



MEHR POWER!
JETZT AUCH MIT
36 V UND 230 V



ZIEHT FLÜSSIGKEIT
AUS JEDER QUELLE



18 V



36 V



230 V



**REINIGEN, BEWÄSSERN,
SCHÄUMEN, SPRÜHEN, BÜRSTEN**

MULTIJET SYSTEM

REINIGEN • BEWÄSSERN • SCHÄUMEN • SPRÜHEN • BÜRSTEN

- **AKKU- ODER ELEKTRO**
- **MULTIFUNKTIONAL** – ZAHLREICHES ZUBEHÖR
- **FLEXIBEL** – DREI DRUCKSTUFEN
- **ZIEHT FLÜSSIGKEIT** AUS JEDER QUELLE



Die Gartenmöbel sind verschmutzt, das Auto benötigt eine Wäsche, das Mountainbike ist nach der Tour in den Bergen verdreckt und die Pflanzen im heimischen Garten erfordern dringend ein wenig Pflege. Klingt nach viel Arbeit und einer Menge Equipment. **Mit GLORIA gelingt Dir das alles mit einem einzigen Gerät: MultiJet, denn die braucht jeder!**

Die MultiJet Hochleistungs-Sprühsysteme können Reinigen, Schäumen, Bürsten, Bewässern und sind auch zur Ausbringung von Pflanzenschutzmitteln geeignet. Und das alles ohne Wasseranschluss. Die Produkte ziehen Flüssigkeit aus jeder beliebigen Quelle, ganz

egal ob das der Wasseranschluss in Deinem Garten ist oder unterwegs der See oder ein Eimer. Sogar eine handelsübliche PET Flasche lässt sich anklicken (MultiJet 18V).

Du hast die Wahl zwischen zwei handlichen Akku-Geräten (MultiJet 18V und 36V) und einer Elektro-Variante (MultiJet 230V), ganz nach Deinen Bedürfnissen. Die Geräte arbeiten je nach Modell mit 24,9 – 120 bar maximalem Betriebsdruck, dieser lässt sich in drei Stufen einstellen, so dass Du mit einem einzigen Gerät sowohl Schmutz kraftvoll beseitigen als auch Pflanzenschutzmittel ausbringen kannst. Das zahlreiche Zubehör passt selbstverständlich auf alle drei Geräte.

DIE BRAUCHT JEDER!

18V – BOSCH AKKU POWER

Die MultiJet 18V ist kompatibel mit jedem BOSCH PBA 18V POWER FOR ALL Akku und reinigt dank Multifunktionsdüse und einstellbarem Betriebsdruck mal sanft und mal kräftig. Flüssigkeit zieht das Gerät aus jeder Quelle. Praktisches Zubehör lässt die MultiJet 18V Schaum sprühen, bürsten oder Pflanzenschutzmittel ausbringen.



36V – DARF ES MEHR SEIN?

Mit bis zu 70 bar max. Pumpleistung reinigt, schäumt und sprüht die MultiJet 36V. Ein 36 V/4.0 Ah Akku sorgt für ausreichend Laufzeit. Das handliche Maß macht das Leichtgewicht zum idealen Helfer. Ob Reinigung, Pflanzenpflege oder nach der Fahrradtour: Ansaugschlauch in einen Eimer, See oder an den Wasserhahn, Druckstufe auswählen und los geht's.



230V – MIT HOCHDRUCK!

Die MultiJet 230V macht richtig Druck. Mit einer max. Pumpleistung von 120 bar muss rund um das Haus auch der hartnäckigste Schmutz weichen. Der Hochdruckreiniger überzeugt durch zahlreiche Features. Ein einstellbarer Betriebsdruck und eine Multifunktionsdüse machen das Gerät maximal flexibel. Sämtliche Zubehör-Optionen sind auch für das 230 V Gerät einsetzbar.





MAX. 24,9 BAR



18 V



REINIGEN +
BEWÄSSERN



MULTIJET 18V



- Kompatibel mit allen BOSCH PBA 18V POWER FOR ALL Akkus (Akku/Ladegerät nicht im Lieferumfang enthalten)
- Drei einstellbare Druckstufen (Spray, Eco, Clean)
- Fördert Flüssigkeit aus jeder Quelle

• Akku-Hochleistungs-Sprühsystem

- Max. Pumpleistung 24,9 bar
- Max. Fördermenge 240 l/h
- Laufzeit (BOSCH 18V, 2.5/4.0 Ah):
2,5 bar: 80/140 min – 15 bar: 17/27 min – 24,9 bar: 11/18 min
- 4-in-1 Multifunktionsdüse
(Punkt-/Flachstrahldüse, Turbofräse, Brause)
- Inkl. 40 cm Verlängerungslanze
- Integrierte Akku-Ladestandanzeige
- 5 m Ansaugschlauch (3/8") inkl. Schmutzfilter
- Adapter zum Anschluss an PET Flasche

Art.-Nr.: 000301.0000 (mit Akku)
Art.-Nr.: 000300.0000 (ohne Akku)



MAX. 70 BAR



36 V



REINIGEN +
BEWÄSSERN



MULTIJET 36V



- Leistungsstarker 36 V/4.0 Ah Akku (integriert)
- Drei einstellbare Druckstufen (Spray, Eco, Clean)
- Fördert Flüssigkeit aus jeder Quelle

• Akku-Hochleistungs-Sprühsystem

- Max. Pumpleistung 70 bar
- Max. Fördermenge 250 l/h
- Laufzeit: 5 bar: 75 min – 25 bar: 34 min – 70 bar: 18 min
- 4-in-1 Multifunktionsdüse
(Punkt-/Flachstrahldüse 15° und 60°, Turbofräse)
- Brausen-Aufsatz
- Inkl. 75 cm Lanze
- Integrierte Akku-Ladestandanzeige
- Inkl. Schnelladegerät (60 min = 75%, 90 min = 100%)
- 5 m Ansaugschlauch (3/8") inkl. Schmutzfilter
- 4 m Druckschlauch

Art.-Nr.: 000320.0000





REINIGEN +
BEWÄSSERN



MULTIJET 230V

- Motor 230 V, Leistung 1.500 W
- Drei einstellbare Druckstufen (Spray, Eco, Clean)
- Fördert Flüssigkeit aus jeder Quelle



- **Elektrisches Hochdruck-Sprühsystem**
- Max. Pumpleistung 120 bar
- Max. Fördermenge 360 l/h
- 4-in-1 Multifunktionsdüse (Punkt-/Flachstrahldüse 15° und 60°, Turbofräse)
- Brausen-Aufsatz
- Inkl. 75 cm Lanze
- 6 m Ansaugschlauch (1/2") inkl. Schmutzfilter
- 4 m Druckschlauch
- 5 m Elektrokabel

Art.-Nr.: 000330.0000



MULTIFUNKTIONAL + FLEXIBEL

Von der Ausbringung von Pflanzenschutzmitteln über die mechanische Reinigung mit einer Nylon-Bürste bis hin zur Schaumreinigung von Auto oder Fahrrad – dank zahlreichem Zubehör sind die MultiJet Geräte wahre Multitalente.

Flüssigkeit ziehen die Geräte aus jeder beliebigen Quelle. Ganz egal ob es der feste Wasseranschluss im heimischen Garten ist, ein Eimer oder der See, die MultiJet Sprühsysteme sind immer dann einsetzbar, wenn sie gebraucht werden.

Praktisch: an die MultiJet 18V lässt sich sogar eine handelsübliche PET Flasche klicken – super, wenn das Fahrrad nach der Tour kurz abgesprüht werden muss.



ZUBEHÖR – PASSEND FÜR ALLE MULTIJET GERÄTE



SCHAUM SET

- Verwandelt Reinigungsmittel in Reinigungsschaum



- Schaumdüse mit Flachstrahl
- Füllinhalt 0,45 L
- Einstellbare Zumischrate am Behälter

Art.-Nr.: 729120.0000



PFLANZENSCHUTZ SET

- Zur Ausbringung von Pflanzenschutzmitteln



- 3 individuelle Messing-Hohlkegeldüsen passend für jedes Gerät des MultiJet Systems
- Inkl. Überdruckventil
- Robuste 40 cm Messing-Sprühlanze (für MultiJet 18V)

Art.-Nr.: 729165.0000



BÜRSTEN SET

- Bürstenaufsatz zur Reinigung/Pflege verschiedenster Oberflächen



- Inkl. 40 cm Verlängerungslanze und 180 mm breiter Nylon-Bürste
- Integrierte Flachstrahldüse zur Ausbringung von Reinigungsmittel oder Wasser

Art.-Nr.: 729122.0000



UNIVERSAL BEHÄLTER

- Ideal zum Transport von Wasser, Reinigungsmittel oder Pflanzenschutzmittel



- Füllinhalt 10,0 L
- Inkl. 1,5 m Ansaugschlauch (3/8")
- Tragriemen, schultertragbar

Art.-Nr.: 729164.0000





GLORIA **EMPFIEHLT**

**Neudorff
Azet RasenDünger**
für einen strapazier-
fähigen, dichten und
vitalen Rasen



18 V



230 V



NEU

RASEN UND KANTEN SCHNEIDEN

FINECUT



DER BESTE FREUND FÜR DEN PERFEKTEN RASENSCHNITT



BESTER SCHNITT

Dank vibrationsarmem Doppelmessersystem werden die Grashalme nicht abgerissen oder abgeschlagen sondern fein säuberlich, nach dem Scherenprinzip, abgeschnitten. Die Messer sind hochwertig vernickelt und dadurch beständig gegen Korrosion.



EINSTELLBARER HOLMWINKEL

Der einstellbare Holmwinkel lässt das Gerät auch tief unter Büschen, Sträuchern oder Kinderspielgeräten im Garten schneiden. Einfach per Knopfdruck arretierbar.



RANDNAHES ARBEITEN + XXL-SCHNITTBREITE

Effizientes Arbeiten mit maximaler Fläche. Das 25 cm breite Messer-System erspart zusätzliche Arbeitswege und kann bis dicht an den Rand schneiden. So kann der FineCut auch problemlos für den gesamten Rasenschnitt von kleineren Rasenflächen genutzt werden.



BOSCH AKKU-POWER

Der FineCut 18V ist kompatibel mit allen BOSCH PBA 18V POWER FOR ALL Akkus und bietet Flexibilität ganz ohne Elektrokabel. Das Gerät ist ein wahres Ausdauerwunder. Mit dem 18V/2.5 Ah Akku kann bis zu 60 Minuten und mit dem 4.0 Ah Akku bis zu 95 Minuten am Stück geschnitten werden.



FINECUT 230V

- Kompletter Rasenschnitt von kleinen Gärten
- Ideal für randnahe Arbeiten und Konturenschnitt
- XXL-Schnittbreite von 25 cm

- Elektro Rasen- und Kantenschneider
- Motor 230 V
- Einstellbarer Holmwinkel
- Innovatives Doppelmessersystem
- Einstellbare Schnitthöhe 3/4/5 cm
- 2,7 kg Gesamtgewicht

Art.-Nr.: 001320.0000



FINECUT 18V

- Kompatibel mit allen BOSCH PBA 18V POWER FOR ALL Akkus
- Ideal für randnahe Arbeiten und Konturenschnitt
- XXL-Schnittbreite von 25 cm

- Akku Rasen- und Kantenschneider
- Einstellbarer Holmwinkel
- Innovatives Doppelmessersystem
- Einstellbare Schnitthöhe 3/4/5 cm
- Akkulaufzeit: 2.5 Ah: 60 min, 4.0 Ah: 95 min
- Kompletter Rasenschnitt von kleinen Gärten
- 2,7 kg Gesamtgewicht (ohne Akku)

Art.-Nr.: 001300.0000 (mit Akku)

Art.-Nr.: 001301.0000 (ohne Akku)





NEU

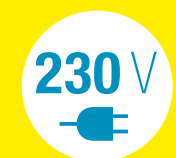

OBERFLÄCHENREINIGUNG & -PFLEGE



**3 JAHRE
GARANTIE
SICHERN**

[www.gloriagarten.de/
garantie](http://www.gloriagarten.de/garantie)

BRUSHSYSTEM



Mit den BrushSystem Akku- und Elektrobürsten stellt Dir GLORIA vier praktische Helfer im Kampf gegen Unkraut und Verschmutzung rund um das Haus oder im Garten sowie zur Rasenpflege zur Seite: die Fugenbürste WeedBrush als Elektro- oder Akku-Version (WeedBrush li-on), sowie die beiden multifunktionalen Geräte MultiBrush speedcontrol PLUS und MultiBrush li-on PLUS mit Elektro- bzw. Akku-Betrieb, die dank ihres integrierten Wechselmechanismus mit bis zu elf verschiedenen Aufsätzen kompatibel sind.

Die beiden MultiBrush Geräte sind wahre Alleskönner. Neben der Behandlung von Stein- und Holzoberflächen können sie zum Reinigen von Fugen, zum Kanten schneiden und zur Rasenpflege eingesetzt werden. Der Wechsel der Aufsätze erfolgt innerhalb kurzer Zeit werkzeuglos per Knopfdruck. Eine integrierte Drehzahlregelung sorgt für ein Plus an Flexibilität. So lassen sich Oberflächen kraftvoll reinigen und mit dem gleichen Gerät im Anschluss Pflegeöle schonend einarbeiten.

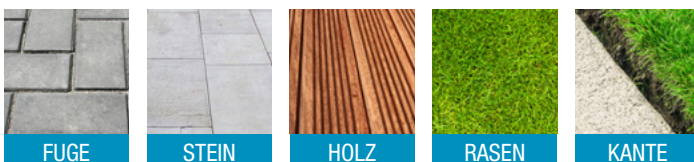

FUGE

STEIN

HOLZ

RASEN

KANTE



Eine integrierte, stufenlose Drehzahlregelung (speedcontrol) sorgt für maximale Flexibilität bei der Arbeit mit den MultiBrush Geräten.



Der Wechsel der Aufsätze erfolgt innerhalb kurzer Zeit werkzeuglos per Knopfdruck.

VIelfalt, die dich begeistert!

MULTIBRUSH – DIE MULTITALENTE MIT BIS ZU 11 ANWENDUNGEN

Die beiden MultiBrush Geräte sind wahre Alleskönner. Neben der Behandlung von Stein- und Holzoberflächen können sie zum Reinigen von Fugen, zum Kanten schneiden und zur Rasenpflege eingesetzt werden. Der Wechsel der Aufsätze erfolgt innerhalb kurzer Zeit werkzeuglos per Knopfdruck.

Eine stufenlose Drehzahlregelung im Griffbereich sorgt für ein Plus an Flexibilität in der Anwendung. So können zum Beispiel Holzoberflächen kraftvoll von Verschmutzungen befreit und mit dem gleichen Gerät pflegende Öle schonend eingearbeitet werden.

Die MultiBrush gibt es mit einem leistungsstarken Elektromotor (**MultiBrush speedcontrol PLUS**) und als flexible Akku-Version (**MultiBrush li-on PLUS**) mit BOSCH Akku-Power.



BOSCH AKKU-POWER

Unsere beiden Akku-Bürsten sind kompatibel mit allen BOSCH PBA 18V POWER FOR ALL Akkus und bieten Flexibilität ganz ohne Elektrokabel.



WEEDBRUSH – DIE UNKRAUTFUGENBÜRSTEN

Die WeedBrush Geräte sind der ideale Helfer um Fugen von Unkraut und Moos zu befreien. Innerhalb kürzester Zeit ist die sonst so mühevoll Handarbeit getan, bequem und rüchenschonend im Stehen.

Die Unkrautfugenbürsten gibt es mit einem leistungsstarken Elektromotor (**WeedBrush**) und als flexible Akku-Version (**WeedBrush li-on**) mit BOSCH Akku-Power.



NEU



RASEN- UND KANTENSCHNEIDER FINECUT

Der Aufsatz sorgt für beste Schnittergebnisse auf kompakten Rasenflächen. Mit einer Schnittbreite von 360 mm und einer 3-stufigen Schnitthöheneinstellung erfassen die gegenläufigen, lasergeschnittenen Messer zuverlässig alle Grashalme – und das dank des Aufsatz-Designs sogar randnah bis in die Ecken.

Der FineCut-Aufsatz ist kompatibel mit den MultiBrush PLUS Geräten.



230 V

MULTI-FUNCTION



MULTIBRUSH SPEEDCONTROL PLUS

- Bis zu 11 integrierbare Aufsätze
- Werkzeugloser Wechsel der Module
- Wirtschaftlicher Elektro-Betrieb

- Multifunktionale Oberflächenbürste mit Elektro-Betrieb
- Motor 230 V, Leistung 500 W
- Steinbürste SOFT (im Lieferumfang enthalten)
- Messingbeschichtete Stahl-Drahtbürste zur Fugenreinigung (im Lieferumfang enthalten)
- Integrierte Drehzahlregelung (450 – 1.600 U/min)
- Höhenverstellbares Aluminiumrohr
- Ergonomischer Führungsriff mit Softgrip

Art.-Nr.: 000298.0000



STEIN



HOLZ



FUGE



KANTE



RASEN



18 V

MULTI-FUNCTION

BOSCH
AKKU POWER
ALL 18V
ALLIANCE

NICHT ENTHALTEN



MULTIBRUSH LI-ON PLUS

- Bis zu 11 integrierbare Aufsätze
- Werkzeugloser Wechsel der Module
- Flexibler Akku-Betrieb

- Multifunktionale Oberflächenbürste mit Akku-Betrieb
- Kompatibel mit allen BOSCH PBA 18V POWER FOR ALL Akkus (Akku/Ladegerät nicht im Lieferumfang enthalten)
- Steinbürste SOFT (im Lieferumfang enthalten)
- Messingbeschichtete Stahl-Drahtbürste zur Fugenreinigung (im Lieferumfang enthalten)
- Integrierte Drehzahlregelung (450 – 1.260 U/min)
- Höhenverstellbares Aluminiumrohr
- Ergonomischer Führungsriff mit Softgrip

Art.-Nr.: 000299.0000



STEIN



HOLZ



FUGE



KANTE



RASEN





230 V

WEEDBRUSH

- Durchzugsstarkes Drehmoment
- Schnelles und rüchenschonendes Arbeiten

- Elektrische Unkrautfugenbürste
- Motor 230 V, Leistung 300 W
- Messingbeschichtete Stahl-Drahtbürste
- Drehzahl 1.800 U/min
- Führungsrad und Visierlinie zur exakten Geräteführung
- Umlaufender Spritzschutz
- Ergonomischer Führunggriff mit Softgrip

Art.-Nr.: 000289.0000



FUGE



18 V

WEEDBRUSH LI-ON

- Flexibler Akku-Betrieb
- Schnelles und rüchenschonendes Arbeiten

- Unkrautfugenbürste mit Akku-Betrieb
- Kompatibel mit allen BOSCH PBA 18V POWER FOR ALL Akkus (Akku/Ladegerät nicht im Lieferumfang enthalten)
- Messingbeschichtete Stahl-Drahtbürste
- Drehzahl 1.800 U/min
- Führungsrad und Visierlinie zur exakten Geräteführung
- Umlaufender Spritzschutz
- Ergonomischer Führunggriff mit Softgrip

Art.-Nr.: 000288.0000



FUGE

BOSCH
AKKU POWER

POWER ALL 18V
#ALLIANCE#

NICHT ENTHALTEN



MULTIFUNKTION NEU DEFINIERT!





STEINBÜRSTE MEDIUM

- Für grobe Verschmutzungen wie Moos oder Grünbelag

- Nylon-Bürste (Ø 100 mm, Breite 165 mm)
- Geeignet für große und glatte Oberflächen, nicht geeignet für versiegelte Oberflächen
- Passend für alle MultiBrush-Geräte

Art.-Nr.: 728834.0000



STEINBÜRSTE PRO

- Für hartnäckige Verschmutzungen wie Flechten

- Messingbeschichtete Stahl-Drahtbürste (Ø 100 mm, Breite 165 mm)
- Nicht geeignet für polierte, geschliffene oder versiegelte Natur-/Kunststeinoberflächen
- Geeignet für raue/nicht versiegelte Oberflächen (Granit, Porphyr etc.)
- Passend für alle MultiBrush-Geräte

Art.-Nr.: 729010.0000



HOLZBÜRSTE UNIVERSAL

- Reinigung und Pflege von Holz-/WPC-Oberflächen

- Nylon-Bürste mit unterschiedlich langen Borsten (Ø 100 mm, Breite 165 mm)
- Zur schonenden Reinigung der Oberfläche sowie Rillen, Fugen und Zwischenräumen
- Passend für alle MultiBrush-Geräte

Art.-Nr.: 728833.0000



NYLON FUGENBÜRSTE

- Zur Entfernung von Unkraut in Fugen zwischen kratzempfindlichen Terrassen- und Gehwegplatten

- Nylonbürste (Ø 110 mm, Breite 12 mm)
- Passend für alle MultiBrush- und WeedBrush-Geräte

Art.-Nr.: 729068.0000





2-IN-1 KANTENSCHNEIDER

- Reinigung und Pflege von zugewachsenen Wegen oder Bordsteinen von überstehendem Gras



- Geschlitzte Edelstahlscheibe (Ø 150 mm, Breite 1 mm) schneidet sich in den Boden, greift Grashalme und kürzt diese
- Nylon-Bürste (Ø 100 mm, Breite 50 mm) reinigt die Steinkante von Moos und Verschmutzung
- Passend für alle MultiBrush-Geräte

Art.-Nr.: 728964.0000



KUNSTRASEN-WALZE

- Aufstellen/Reinigen von Kunstrasen-Oberflächen



- Nylon-Bürste (Ø 100 mm, Breite 165 mm)
- Spiral-Design für effektives Arbeiten
- Passend für alle MultiBrush-Geräte

Art.-Nr.: 729210.0000



RASEN-LÜFTER

- Entfernt Rasenfilz und Moos



- 28 Federstahl-Zinken
- Ø 100 mm, Breite 165 mm – arbeiten bis in die kleinste Ecke
- Laufruhig und wenig Kraftaufwand
- Passend für alle MultiBrush-Geräte

Art.-Nr.: 729160.0000



VERTIKUTIER-WALZE

- Ritzt Bodenfläche an, entfernt Rasenfilz und Moos

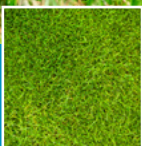

- Ideal zur optimierten Nährstoffaufnahme des Bodens
- 8 nicht-rostende Edelstahl-Messerscheiben
- Ø 100 mm, Breite 165 mm – arbeiten bis in die kleinste Ecke
- Laufruhig und wenig Kraftaufwand
- Passend für alle MultiBrush-Geräte

Art.-Nr.: 729161.0000



RASEN SCHNEIDEN MIT DER MULTIBRUSH



Für die MultiBrush Akku- und Elektro-Bürsten gibt es einen neuen Rasen- und Kantenschneider-Aufsatz. Dieser sorgt für beste Schnittergebnisse auf kompakten Rasenflächen. Mit einer Schnittbreite von 36 cm und einer 3-stufigen Schnitthöheneinstellung erfassen die gegenläufigen, lasergeschnittenen Messer

zuverlässig alle Grashalme – und das dank des Aufsatz-Designs sogar randnah bis in die Ecken. Der **FineCut-Aufsatz** ist die ideale Ergänzung zum klassischen Robotermäher, um Kanten, schwer zugängliche Ecken oder zugewachsene Bereiche rund um Bäume und Pflanzen sauber zu schneiden.

NEU

FINECUT-AUFSATZ

• Rasen- und Kantenschneider

- Die ideale Ergänzung zum Robotermäher
- Randnahe Arbeiten bis in die Ecke
- Extra große Schnittbreite von 360 mm
- Gegenläufige, lasergeschnittene Messer
- Einstellbare Schnitthöhe 3/4/5 cm
- Passend für die MultiBrush PLUS Geräte (000298.0000 / 000299.0000)

Art.-Nr.: 729220.0000

Nicht kompatibel: 000290.0000 / 000291.0000 / 000292.0000 / 000297.0000

SPEZIAL- REINIGUNGSMITTEL

EFFEKTIVE SCHAUMREINIGUNG!

Trage unser Spezial-Reinigungsmittel vor der Anwendung mit einer MultiBrush am Besten mit einem Schaumprüher wie dem FoamMaster FM 10 FLEX auf. Unser Spezial-Sprühergerät verwandelt Reinigungsmittel in wirkungsvollen Schaum, der sich auf der gesamten Fläche bestens verteilen lässt. Der Schaum kann intensiv einwirken und einen noch gründlicheren Reinigungseffekt erzielen. Reinigungsschaum ist sparsam in der Anwendung und sorgt für einen deutlich geringeren Mitteleinsatz.



STEIN SPEZIAL-REINIGER

- Geeignet für sämtliche Natur-, Kunst-, Betonsteinoberflächen
- Löst kraftvoll öl-/fetthaltige Verschmutzungen und Ablagerungen*

Art.-Nr.: 001130.0000

HOLZ/WPC SPEZIAL-REINIGER

- Kraftvoller Reiniger für alle un-/behandelten Holzoberflächen sowie WPC-Oberflächen
- Schmutzlöser für Fette und sonstige Verschmutzungen*

Art.-Nr.: 001120.0000

GRÜNBELAG ENTFERNER

- Entfernt wirkungsvoll Algen und Grünbeläge von allen Oberflächen und Materialien
- Beugt Neuansatz von Grünbelägen vor*

Art.-Nr.: 001140.0000

* Die länderspezifische Verfügbarkeit muss überprüft werden.

AUSBRINGUNG VON REINIGUNGSSCHAUM

Der Schaumprüher FoamMaster FM 10 FLEX verwandelt Reinigungsmittel in wirkungsvollen Reinigungsschaum, der sich beim Sprühen bestens auf der gesamten zu reinigenden Fläche verteilen lässt. Der Schäumungsgrad lässt sich dabei mittels einer Kunststoffdüse mit Wechseleinsätzen in drei Stufen variabel einstellen. So entsteht Reinigungsschaum ganz nach Wunsch und Bedarf – von flüssig bis stehend fest. Je nach Einstellung haftet der Schaum dabei bis zu fünf Minuten auf der Fläche, kann intensiv einwirken und einen noch gründlicheren Reinigungseffekt erzielen.

Der Schaumprüher ist universell einsetzbar, von der Reinigung des Badezimmers über das Auto bis hin zur Holz- oder Steinterrasse.



Mehr auf Seite 59



SO FUNKTIONIERT'S



1 Schaumprüher aufschrauben



2 Reinigungsmittel einfüllen



3 Los geht's!



FOAMMASTER FM 10 FLEX

- Verwandelt Reinigungsmittel in wirkungsvollen Reinigungsschaum
- Geringer Verbrauch von Reinigungsmitteln

- Schaumprüher
- Füllinhalt 1,0 L / Gesamtvolumen 1,55 L
- Empfohlener Füllinhalt 0,75 L
- Geeignet zur Ausbringung von Medien mit pH-Wert 5 – 10
- Maximaler Betriebsdruck 3 bar
- Stabiler Kunststoffbehälter
- Flachstrahldüse mit 80° Sprühwinkel
- Verlängerungslanze mit flexiblem Gelenk
- Schaumpatronenset (Schäumungsgrad variierbar)
- Transparenter Behälter
- Fußring für sicheren Stand

Art.-Nr.: 000656.0000





BODENBEARBEITUNG

AUF DIE LOCKERE ART!

Mit seinen spezialgehärteten Stahlzinken ist der **Gardenboy PLUS** der ideale Helfer zum Kantenpflegen, Aufreißen, Krümeln, Lockern und Jäten. Der Elektro-Bodenkrümler strukturiert die Erde perfekt für die neue Aussaat und fördert durch das regelmäßige Lockern der Erde ebenfalls die Entwicklung wichtiger Mikroorganismen im Boden, was eine verminderte Unkrautbildung mit sich bringt.

Mit einem 230 V Motor, einer Leistung von 400 Watt und mit einer Arbeitstiefe von 8 cm ist der Gardenboy PLUS effektiv und leistungsstark. Durch den ergonomischen Führungsgriff und seinen einstellbaren Zweithandgriff, der individuell an die Körpergröße angepasst werden kann, ist er auch komfortabel in der Handhabung.

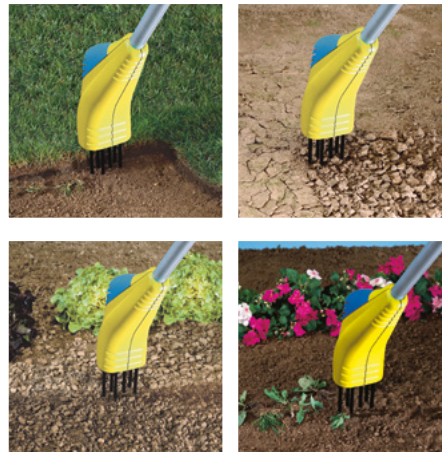

1 GERÄT 4 ANWENDUNGEN

KANTEN PFLEGEN Mühelos werden unerwünschte Rasenüberstände entfernt.

AUFREISSEN / KRÜMELN Verdichtete Böden werden ohne hohen Kontaktaufwand aufgerissen und die Erde optimal zur Aussaat strukturiert.

LOCKERN Regelmäßiges Lockern fördert die Entwicklung wichtiger Mikroorganismen im Boden und vermindert die Unkrautbildung.

JÄTEN Die oszillierende Bewegungen des Gardenboy PLUS entfernt Unkraut samt Wurzel und verhindert so ihr rasches Nachwachsen.

DAS MULTITALENT FÜR BEET UND NUTZGARTEN

230 V

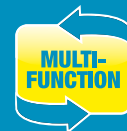

GARDENBOY PLUS

- Multifunktionaler Gartenhelfer
- Wirtschaftlicher Elektro-Betrieb

- Elektrischer Bodenkrümler
- Motor 230 V, Leistung 400 W
- Ergonomischer Führungsgriff
- Einstellbarer Zweithandgriff
- Gegenläufig oszillierende Zinkenscheiben schonen Pflanzen und Wurzeln
- Arbeitstiefe 8,0 cm

Art.-Nr.: 000220.0000



SELBST AUSPROBIERT

FAZIT: ★★★★★

Bewertet mit „SEHR GUT“

Ausgabe 01/2018

www.selbst.de



UNKRAUTBESEITIGUNG



GAS
🔥

230 V
🔌

THERMISCHE UNKRAUTBESEITIGUNG OHNE CHEMIE

Die thermische Unkrautbeseitigung bietet eine praktische und wirkungsvolle Alternative zu chemischen Unkrautvernichtern, um dem störenden Wildwuchs rund um das Haus Herr zu werden. Denn der Griff zur Chemiekeule ist auf befestigten Flächen wie der Garagenzufahrt oder dem Bürgersteig nicht gestattet. Die Thermoflamm bio Serie besteht aus sechs verschiedenen Unkrautbrennern und entfernt bequem und effektiv Unkraut. Die Geräte sind flexibel einsetzbar, besonders an schwer zugänglichen Stellen wie an Außentreppen oder auf Terrassen.

Die Modelle **Classic PLUS** und **Comfort PLUS** sind mit einem automatischen Zündmechanismus ausgestattet, der eine sichere Handhabung ermöglicht. Die gasbetriebenen Geräte werden durch den **Thermoflamm bio Professional PLUS** vervollständigt, der bei großen Flächen zum Einsatz kommt. Der **Thermoflamm bio Electro** beseitigt Unkraut anstelle mit einer Gasflamme durch einen bis zu 650 °C heißen Hitzestrahler. Unsere schnellste Art der Unkrautbeseitigung ermöglicht der **Thermoflamm bio Fix** mit der 800 °C heißen Heizspirale. Eine Arbeitsfläche von 150 cm² auf 4 Führungsrädern bietet einen schnellen und komfortablen Arbeitsfortschritt. Beim **Thermoflamm bio Professional E+ Turbo** erfolgt die komplette Bedienung inkl. Startzündung und Gasregulierung bequem am Handgriff. Ein Bücken und händisches Zünden mit einem Feuerzeug ist nicht notwendig.

Praktischer Zusatznutzen: Die Thermoflamm bio Geräte eignen sich auch hervorragend zum Entzünden von Kaminholz und Grillkohle.



SO FUNKTIONIERT'S:



1

Flammstab einige Sekunden über das Unkraut halten.
Ein Verbrennen der Pflanze ist nicht notwendig!

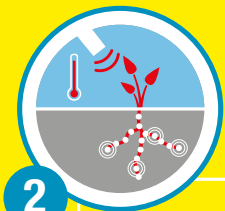

2

Chemischer Prozess startet, die Pflanze vergiftet sich selbst.



3

Innerhalb weniger Tage vertrocknet das Unkraut.



4

Reinige den Untergrund (2 – 3 Tage später) kraftvoll mit den Akku- oder Elektro-Bürsten des **BrushSystems**.

▶ **LANGANHALTENDES ERGEBNIS**
UND EINE SAUBERE OBERFLÄCHE



THERMOFLAMM BIO CLASSIC PLUS

- Inkl. 1 Gas-Kartusche*
- Der perfekte Einstieg in die thermische Unkrautbeseitigung

PIEZO



- Flammstab zur Unkrautbeseitigung
- Länge von 87 cm
- Piezo-Zündung
- Flammtemperatur bis 1.000 °C
- Zusatznutzen: Entzünden von Grillkohle/Kaminholz

Art.-Nr.: 000294.0000



THERMOFLAMM BIO PROFESSIONAL PLUS

- Profi-Technik für große Flächen
- Zum Anschluss an eine Druckgasflasche



- Flammstab zur Unkrautbeseitigung
- Länge von 93 cm
- Gerät chrombeschichtet und korrosionsbeständig
- Inkl. 5,0 m Schlauch
- Flammtemperatur bis 1.000 °C
- Zusatznutzen: Entzünden von Grillkohle/Kaminholz

Art.-Nr.: 000296.0000



THERMOFLAMM BIO COMFORT PLUS

- Zündung im Griffbereich
- Inkl. 1 Gas-Kartusche*
- Kein Bücken dank Komfort-Länge von 97 cm

PIEZO



- Flammstab zur Unkrautbeseitigung
- Handgriff mit einem PLUS an Ergonomie und Qualität
- Piezo-Zündung
- Flammtemperatur bis 1.000 °C
- Zusatznutzen: Entzünden von Grillkohle/Kaminholz

Art.-Nr.: 000295.0000



EXTRA ZUBEHÖR: DRUCKMINDERER

- 4 bar, Gewinde 3/8" links, Durchflussmenge 8 kg/h

Art.-Nr.: 000182.5000



THERMOFLAMM BIO PROFESSIONAL E+ TURBO

- Profi-Technik für große Flächen
- Zum Anschluss an eine Druckgasflasche
- Elektrozündung am Handgriff

- Flammstab zur Unkrautbeseitigung
- Länge von 93 cm
- Gerät chrombeschichtet und korrosionsbeständig
- Inkl. 5,0 m Schlauch + Druckminderer
- Mehr Brennleistung dank Turbodüse (bei gleichem Gasverbrauch)
- Flammtemperatur bis 1.200 °C
- Zusatznutzen: Entzünden von Grillkohle/Kaminholz

Art.-Nr.: 000274.0000



* Der Lieferumfang für Österreich und die Schweiz kann abweichen.



Einfaches Arretieren der Gas-Kartusche



Piezo-Zündung: Knopfdruck genügt

SCHON GEWUSST?

Es gelten strenge gesetzliche Regelungen zur Anwendung von Pflanzenschutzmitteln. Zum einen dürfen diese nur angewandt werden, wenn sie vom Gesetzgeber zugelassen sind. Zum anderen dürfen diese nicht auf befestigten Freilandflächen ausgebracht werden.

Das heißt, die Verwendung von chemischen oder biologischen Mitteln zur Unkrautbeseitigung ohne Zulassung – wie zum Beispiel Essig und Salz – ist verboten. Zuwiderhandlung werden mit Bußgeld geahndet.

Der Grund: Die ausgebrachten Mittel können auf geschlossenen Flächen nicht über den Boden absickern. Der nächste Regenschauer wäscht die chemischen Rückstände vom Boden und führt sie ungefiltert der Kanalisation zu. Hier bereiten sie den Wasserwerken letztendlich erhebliche Probleme bei der Aufbereitung.

EINFACHE BEDIENUNG



THERMOFLAMM BIO ELECTRO

- Unkrautbeseitigung mittels 650 °C Hitzestrahle
- Elektrobetrieb per Knopfdruck
- Komfort-Länge von 116 cm

- Elektrischer Unkrautbrenner zur Unkrautbeseitigung
- Motor 230 V, Leistung 2.000 W
- Ergonomischer Führunggriff
- Betrieb nur mit gedrücktem Knopf möglich
- Optimierter Hitzeschutz nach außen dank Kegeldüse
- Integrierter Standfuß zur Abkühlung des Gerätes
- Zusatznutzen: Entzünden von Grillkohle/Kaminholz

Art.-Nr.: 000173.0000



www.selbst.de



THERMOFLAMM BIO FIX

- Unkrautbeseitigung mittels 800 °C Heizspirale
- Schnellere Anwendung durch 150 cm² Arbeitsfläche
- Komfortabler Fahrmodus dank 4 Führungsradern

- Elektrischer Unkrautbrenner zur Unkrautbeseitigung
- Anschlussspannung 230 V, Leistung 1.100 W
- Ergonomischer Führunggriff
- Betrieb nur mit gedrücktem Knopf möglich
- 4 Führungsräder zur komfortablen Geräteführung
- Abdeckhaube aus Aluminium

Art.-Nr.: 000174.0000



www.selbst.de



ERSATZTEILE UND ZUBEHÖR

SPRÜHSCHIRME KOMPRESSORANSCHLUSS UND MEHR



Sprühschirm Typ 260

- Mit eingebauter Flachstrahldüse (Typ 8002 E)
- Maße: 100 x 395 mm
- Passend für alle GLORIA Hochleistungs- und Rückensprühgeräte

Art.-Nr.: 000260.0000



Sprühschirm Typ 270

- Mit eingebauter Flachstrahldüse
- Maße: 115 x 335 mm
- Passend für alle Hochleistungs- und Rückensprühgeräte sowie alle 3, 5 und 8 L Garten-/Hobby-Drucksprühgeräte von GLORIA

Art.-Nr.: 000270.0000



Sprühschirm Typ 280

- Zum Aufdrücken an der Düse des Sprührohres
- Maße: Ø 110 mm
- Passend für die Drucksprühgeräte der prima-Reihe, hobby exclusiv und primex 5

Art.-Nr.: 000280.0000



Kompressor-Anschlussventil

- Automatischer Druckaufbau durch Anschluss an externen Kompressor
- Lange Arbeitsintervalle mit gleichmäßigem Sprühbild
- Ventil drehbar
- Passend für eine Vielzahl der 3 – 8 L GLORIA Kunststoff-Drucksprühgeräte

Art.-Nr.: 728381.0000



Kompressoranschluss, ölfest

- Automatischer Druckaufbau durch Anschluss an externen Kompressor
- Lange Arbeitsintervalle mit gleichmäßigem Sprühbild
- Inkl. Sicherheits- und Rückschlagventil
- Passend für alle Hochleistungssprühgeräte

Art.-Nr.: 000135.0000

DÜSEN PUMPEN UND MEHR

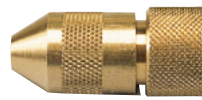

Hohlkegeldüse

- Verstellbarer Sprühwinkel: 0 – 60°
- Ausbringmenge 0,52 l/min bei 2 bar
- Passend für Typ 251, 256, 257, 259, 229 TS

Art.-Nr.: 726029.0000



Hohlkegeldüsen

- Passend für Typ 229 T, 229 S, 228, 229 alt, 229 TS, 251, 259, 256, 257, 89, prima 5 sowie prima 5 Comfort

Art.-Nr.: 706840.0000



Kunststoff-Hohlkegeldüse

- Verstellbarer Sprühwinkel: 0 – 60°
- Mit Messinginsatz
- Passend für prima 5 und primex 5

Art.-Nr.: 726984.0000



Kunststoff-Düse

- Sprühwinkel: 110°
- Passend für Spray&Paint

Art.-Nr.: 728416.0000



Messing-Hohlkegeldüse

- Verstellbarer Sprühwinkel: 0 – 60°
- Passend für alle Hochleistungs- und Rückensprüngeräte

Art.-Nr.: 000113.0000



Spezial-Flachstrahldüse 111

- Sprühwinkel: 80°
- Passend für alle Hochleistungs- und Rückensprüngeräte

Art.-Nr.: 000111.0000



Hohlkegeldüse Ø 1 mm

- Mit Zerstäubereinsatz
- Sprühwinkel: 55°
- Ausbringmenge 0,49 l/min bei 2 bar
- Passend für alle Hochleistungs- und Rückensprüngeräte

Art.-Nr.: 725830.0000



Hohlkegeldüse Ø 2 mm

- Mit Zerstäubereinsatz
- Sprühwinkel: 80°
- Ausbringmenge 1,16 l/min bei 2 bar
- Passend für alle Hochleistungs- und Rückensprüngeräte

Art.-Nr.: 725820.0000



Hohlkegeldüsen Set

- 2 x Hohlkegeldüse Ø 1 mm, Sprühwinkel: 55°
- 1 x Hohlkegeldüse Ø 2 mm, Sprühwinkel: 80°
- Mit Zerstäubereinsatz
- Passend für alle Hochleistungs- und Rückensprüngeräte

Art.-Nr.: 706810.0000



Kunststoff-Pumpe

- Passend für alle 5 – 8 L Kunststoff- Drucksprüngeräte

Art.-Nr.: 725770.0000



Hochleistungspumpe, ölfest

- Passend für alle Hochleistungssprüngeräte

Art.-Nr.: 728058.0000



Entlüftungsventil, ölfest

- Passend für prima-Reihe und primex 5

Art.-Nr.: 727984.0000



Silikonfett

- Inhalt 6 g
- Für die Pflege von Dichtungen und Manschetten

Art.-Nr.: 728781.0000

SPRÜHLANZEN



Messing-Verlängerungsrohr Typ 110

- Länge 1,0 m
- Durchmesser 9 mm
- Passend für alle Drucksprüh-, Hochleistungs- und Rückensprühgeräte

Art.-Nr.: 000110.0000



Messing-Verlängerungsrohr Typ 124

- Länge 0,5 m
- Durchmesser 9 mm
- Passend für alle Drucksprüh-, Hochleistungs- und Rückensprühgeräte

Art.-Nr.: 000124.0000



Messing-Sprühlanze

- Mit verstellbare Messing-Düse
- Passend für prima-Reihe und primex 5

Art.-Nr.: 706610.0000



Messing-Sprühlanze mit Gelenkstück

- Mit verstellbarer Messing-Düse
- Passend für prima-Reihe und primex 5

Art.-Nr.: 725880.0000



Messing-Teleskop-Verlängerungsrohr

- Stufenlos ausziehbar von 1,0 auf 2,0 m
- Passend für alle Drucksprühgeräte mit Messing-Schnellschlussventil, Hochleistungs- und Rückensprühgeräte

Art.-Nr.: 000132.0000



Messing-Teleskop-Verlängerungsrohr

- Stufenlos ausziehbar von 0,5 auf 1,0 m
- Passend für alle Drucksprüh-, Hochleistungs- und Rückensprühgeräte

Art.-Nr.: 000131.0000



Messing-Sprühlanze

- Mit verstellbarer Kunststoff-Düse mit Messingeinsatz
- Passend für prima 5, prima 5 Comfort und prima 8

Art.-Nr.: 726898.0000



Kunststoff-Teleskop-Sprühlanze

- Stufenlos ausziehbar von 0,58 auf 1,0 m
- Passend für prima-Reihe und primex 5

Art.-Nr.: 000122.0000



Kunststoff-Teleskop-Sprühlanze

- Mit Anschlussschlauch und Ventil
- In 3 Stufen teleskopierbar von 0,9 – 3,0 m
- Passend für alle Hochleistungssprühgeräte

Art.-Nr.: 727658.0000



Flexrohr M11 x 1

- Zu verwenden mit Düse 000111.0000, 000113.0000, 726029.0000
- Passend für prima-Reihe, primex 5, alle Hochleistungs- und Rückensprühgeräte

Art.-Nr.: 728396.0000

TIPP

SCHÖN SAUBER!

SCHAUMSPRÜHER VON 1,5 – 5 L

Die GLORIA Schaumprühergeräte verwandeln Reinigungsmittel in wirkungsvollen Reinigungsschaum, der sich beim Sprühen bestens auf der gesamten zu reinigenden Steinoberfläche verteilen lässt. Der Schaum kann dabei intensiv einwirken und einen noch gründlicheren Reinigungseffekt erzielen. Reinigungsschaum ist sparsam in der Anwendung und sorgt für einen deutlich geringeren Mitteleinsatz.

Der Schäumungsgrad lässt sich bei allen Sprühergeräte mittels einer Kunststoffdüse mit Wechseleinsätzen in drei Stufen variabel einstellen. So entsteht Reinigungsschaum ganz nach Wunsch und Bedarf – von leicht bis stehend fest. Je nach Einstellung haftet der Schaum dabei bis zu fünf Minuten an der Fläche, kann intensiv einwirken und einen noch gründlicheren Reinigungseffekt erzielen.

Unsere Schaumprüher sind universell einsetzbar, auch die Fahrzeug- oder Fahrradreinigung wird deutlich effektiver und einfacher.

FOAMMASTER FM10 FLEX

Drucksprüher mit 1 L Füllinhalt (siehe S. 49)

Art.-Nr.: 000656.0000

FOAMMASTER FM30

Drucksprüher mit 3 L Füllinhalt

Art.-Nr.: 000658.0000

FOAMMASTER FM50

Drucksprüher mit 5 L Füllinhalt

Art.-Nr.: 000660.0000

TOP FOAM AUTO-SHAMPOO

1 L, biologisch abbaubar

Art.-Nr.: 001160.0000



Mehr zu GLORIA Haus und Garten:

Dieser Katalog deckt nur einen Teil des GLORIA Produktsortiments ab.
Unter www.gloria-garten.de findest Du das gesamte Sortiment sowie
weitere Informationen.



GLORIA

Haus- und Gartengeräte GmbH

Därmanbusch 7 · D-58456 Witten

Tel.: +49 (0) 2302 / 700 0

Fax: +49 (0) 2302 / 700 46

www.gloria-garten.de

GLORIA Service

Tel.: +49 (0)2302/700-392

(zu den lokalen Festnetzbedingungen)

Montag bis Freitag:

8.00 bis 17.00 Uhr

service@gloria-garten.com